

# dyson pure cool

User manual  
Bedienungsanleitung  
Manual de instrucciones  
Manuel d'utilisation  
Manuale d'uso  
Gebruikershandleiding  
Kullanım kılavuzu

Assembly  
Zusammenbau  
Montaje  
Assemblage  
Montaggio  
Assemblage  
Kurulum

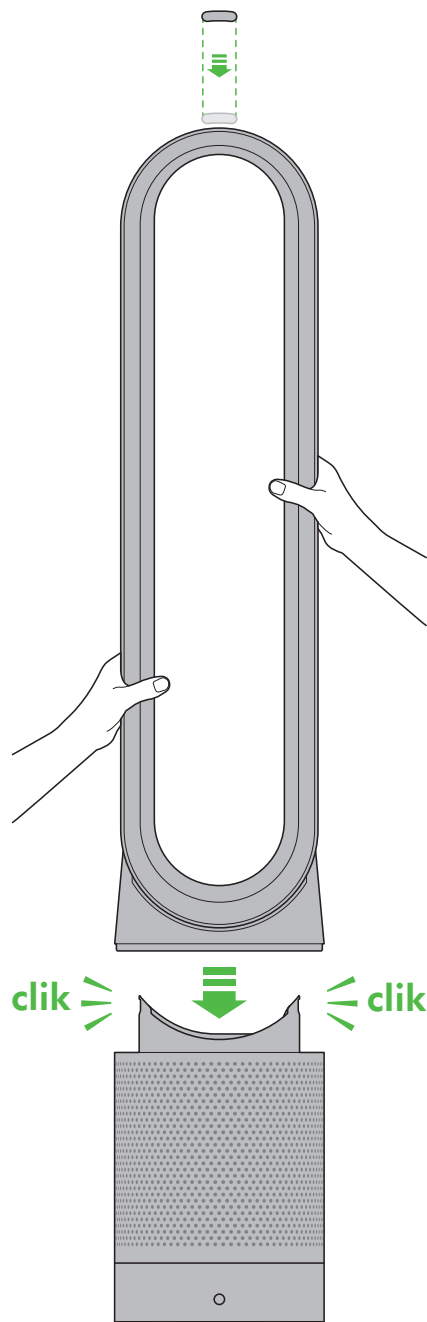

**Register** your guarantee today

**Registrieren** Sie sich und aktivieren Sie Ihre Garantie

**Regístrate** la garantía hoy mismo

**Enregistrez** votre garantie maintenant

**Registra** oggi stesso la tua garanzia

**Registreer** uw garantie vandaag

**Garantinizi** hemen kaydedirin



## DYSON CUSTOMER CARE

Thank you for choosing to buy a Dyson machine.

After registering your free 2 year guarantee, your Dyson appliance will be covered for parts and labour (excluding filters) for 2 years from the date of purchase, subject to the terms of the guarantee. If you have any questions about your Dyson appliance, call the Dyson Helpline with your serial number and details of where and when you bought the appliance. Most questions can be solved over the phone by one of our trained Dyson Helpline staff.

Your serial number can be found on your rating plate which is on the base of your machine.

## DYSON KUNDENDIENST

Vielen Dank, dass Sie sich für ein Gerät von Dyson entschieden haben.

Für Ihr Dyson Gerät gewähren wir Ihnen ab Kaufdatum für einen Zeitraum von 2 Jahren gemäß unseren Garantiebestimmungen Garantie auf alle Teile (ausgenommen Filter) und Arbeiten. Wenn Sie Fragen zu Ihrem Dyson Gerät haben, wenden Sie sich bitte telefonisch an den Kundendienst von Dyson und geben Sie Ihre Seriennummer sowie das Datum und den Ort des Kaufs Ihres Geräts an. Die meisten Fragen können telefonisch von einem unserer Kundendienstmitarbeiter beantwortet werden.

Die Seriennummer finden Sie auf dem Typenschild auf der Rückseite des Akkus.

## SERVICIO DE ATENCIÓN AL CLIENTE DYSON

Gracias por elegir un dispositivo Dyson.

Después de registrar la garantía, Dyson cubrirá las piezas y la mano de obra de su aparato (salvo los filtros) durante dos años desde la fecha de compra, sujeto a los términos de la garantía. Si tiene alguna pregunta acerca de su aparato Dyson, póngase en contacto con el servicio de atención al cliente de Dyson con su número de serie y los detalles de dónde y cuándo compró su aparato. La mayor parte de sus preguntas podrán ser resueltas por teléfono por uno de los operadores de atención al cliente de Dyson.

Su número de serie se encuentra en la placa de especificaciones situada en la base de la máquina.

## SERVICE CONSOMMATEURS DYSON

Merci d'avoir choisi un appareil Dyson.

Une fois que vous vous serez enregistré pour la garantie de 2 ans gratuite, votre appareil Dyson sera couvert pour les pièces et la main-d'œuvre (à l'exception des filtres) pendant 2 ans à compter de la date d'achat, conformément aux conditions de garantie. Si vous avez la moindre question concernant votre appareil Dyson, appelez le Service consommateurs Dyson et communiquez-leur le numéro de série de l'appareil et les détails concernant la date/le lieu d'achat. La plupart des questions et problèmes peuvent être résolus par téléphone par un conseiller formé du Service consommateurs Dyson.

Le numéro de série se trouve sur la plaque signalétique située à la base de l'appareil.

## ASSISTENZA CLIENTI DYSON

Grazie per aver scelto un apparecchio Dyson

Dopo aver registrato la garanzia gratuita di 2 anni, le parti (esclusi i filtri) e la manodopera del vostro apparecchio Dyson saranno coperte per 2 anni dalla data d'acquisto, in base alle condizioni previste dalla garanzia. In caso di dubbi sull'apparecchio Dyson, rivolgersi al Centro Assistenza Dyson tenendo a portata di mano il numero di serie dell'apparecchio e le informazioni su dove e quando è stato acquistato. La maggior parte dei dubbi può essere risolta telefonicamente dallo staff del nostro Centro Assistenza Dyson.

Il numero seriale del prodotto è riportato sulla targhetta applicata alla base della batteria.

## DYSON KLANTENSERVICE

Bedankt dat u voor een Dyson-apparaat hebt gekozen.

Na het registreren van uw gratis 2-jarige garantie, is uw Dyson-apparaat voor 2 jaar gedekt voor onderdelen en arbeidskosten (exclusief filters) vanaf de datum van aanschaf, onderhevig aan de voorwaarden van de garantie. Als u vragen hebt over uw Dyson-apparaat, bel dan de Dyson Benelux Helpdesk en geef uw serienummer en gegevens over waar/wanneer u de ventilator gekocht hebt door. De meeste vragen kunnen telefonisch worden beantwoord door een van onze Dyson Benelux Helpdeskmedewerkers.

Het serienummer bevindt zich op het typeplaatje, aan de onderkant van uw apparaat.

## DYSONS KUNDESERVICE

Tak for, at du har valgt at købe et dyson-apparat.

Når du har registreret din gratis 2 års garanti, er Dyson-maskinen dækket med hensyn til omkostninger til reservedele og arbejdsløn (eksklusive filtre) i 2 år fra købsdatoen med forbehold for garantiens vilkår og betingelser. Hvis du har spørgsmål til din Dyson-maskine, kan du ringe til Dyson Helpline. Oplys maskinens serienummer samt detaljer om, hvor og hvornår du købte maskinen. De fleste spørgsmål kan løses telefonisk af en af vores servicemedarbejdere hos Dyson Helpline.

Dit serienummer står på mærkepladen, som sidder på apparatets bundplade.

## DYSONIN HUOLTOPALVELU

Kiitos, että valitsit Dyson-laitteen.

Kun olet rekisteröinyt ilmaisen 2 vuoden takuun, se kattaa Dyson-koneen osat (suodattimia lukuun ottamatta) ja työn 2 vuoden ajan ostopäivästä alkaen takuuehtojen mukaisesti. Jos sinulla on jotakin kysyttävää Dyson-koneesta, soita Dysonin asiakaspalveluun. Valmistaudu kertomaan laitteen sarjanumero sekä ostopäivä ja -paikka. Dysonin koulutetut asiakaspalvelijat osaavat ratkaista useimmat ongelmat puhelimitse.

Sarjanumero löytyy laitteen pohjassa olevasta arvokilvestä.

## DYSON KUNDESERVICE

Takk for at du valgte å kjøpe et Dyson-apparat.

Når du har registrert din 2 års inkluderte garanti, vil Dyson-apparatet din være dekket for deler og arbeid (ekskludert filtre) i 2 år fra kjøpsdatoen, i henhold til betingelsene i garantien. Hvis du har spørsmål om Dyson-apparatet, kan du ringe Dyson Helpline og oppgi serienummer og hvor og når du kjøpte apparatet. De fleste spørsmål kan avklares på Helpline-telefonen, med hjelp fra en av våre kvalifiserte medarbeidere.

Serienummeret finner du på undersiden av produktet.

## SERVIÇO DE APOIO AO CLIENTE DA DYSON

Obrigado por optar pela compra de uma máquina da Dyson.

Após registrar a sua garantia de 2 anos gratuita, a sua máquina da Dyson estará coberta quanto a peças e mão-de-obra (excluindo filtros) durante 2 anos a contar da data de compra, sujeito aos termos da garantia. Se tiver quaisquer dúvidas acerca da sua máquina da Dyson, ligue para a Linha de Assistência da Dyson com o seu número de série e informações sobre o local e a data de compra da máquina. A maioria das dúvidas poderá ser resolvida através do telefone, por um elemento devidamente formado da nossa Linha de Assistência da Dyson.

Pode encontrar o número de série na base da placa do produto.

## DYSON KORISNIČKA PODRŠKA

Zahvaljujemo vam što ste izabrali da kupite Dyson uređaj.

Nakon registrovanja vaše besplatne 2-godišnje garancije, vaša Dyson mašina će biti pokrivena za sve delove i radove (izuzev filtera) 2 godine od datuma kupovine, u skladu sa uslovima garancije. Ako imate pitanja o vašoj Dyson mašini, pozovite Dyson službu za podršku i navedite serijski broj i detalje o tome gde i kada ste kupili mašinu. Većinu pitanja može da reši neki od članova našeg obučenog osoblja Dyson službe za podršku putem telefona.

Your serial number can be found on your rating plate which is on the base of your machine.

## DYSONS KUNDTJÄNST

Tack för att du valt att köpa en maskin från Dyson.

Efter registrering av din kostnadsfria 2-åriga garanti kommer din Dyson-maskin att vara skyddad avseende reservdelar och arbetstid (exklusive filter) under en period av 2 år från inköpsdatum, under förutsättning att garantivillkoren efterlevs. Om du har frågor om din Dyson-maskin kan du ringa Dysons hjälplinje. Se till att du har apparatens serienummer och information om var och när du köpt maskinen till hands. De flesta frågor kan besvaras per telefon av den utbildade personal som arbetar vid Dysons hjälplinje.

Serienumret hittar du på märkplåten på apparatens bas.

## DYSON MÜŞTERİ HİZMETLERİ

Dyson ürünümüzü tercih ettiğiniz için teşekkürler.

Ücretsiz 2 yıl garanti için kayıt olduktan sonra, Dyson cihazınız satın alma tarihinden itibaren 2 yıl boyunca, garanti koşullarına tabi olarak parça ve işçilik (filtreler hariç) garantisi kapsamındadır. Dyson cihazınızla ilgili sorunuz olursa, cihazınızın seri numarası ve ne zaman, nereden aldığınız gibi detaylarla birlikte Dyson Destek Hattını arayınız. Sorunların büyük çoğunluğu, eğitimli Destek Hattı personelimiz tarafından telefon üzerinden çözülebilir niteliktedir.

Seri numaranız makinenizin alt kısmındaki plakada bulunur.



This illustration is for example purposes only.

Nur für Illustrationszwecke.

Esta ilustración solo se incluye como ejemplo.

Image donnée à titre d'exemple.

Uitsluitend ter illustratie.

Denne illustration er kun et eksempel.

Tämä kuva on vain esimerkki.

This illustration is for example purposes only.

Denne illustrasjonen er bare et eksempel.

Esta ilustração destina-se apenas a servir de exemplo.

This illustration is for example purposes only.

Bilden är endast avsedd som en illustration.

Bu çizim yalnızca örnek amaçlıdır.

Note your serial number for future reference.

Bitte notieren Sie die Seriennummer für eventuelle Rückfragen.

Apunte su número de serie para futuras referencias.

Veillez noter votre numéro de série pour pouvoir vous y référer ultérieurement.

Annota il tuo numero di serie per riferimento futuro.

Noteer hier uw serienummer ter referentie.

Noter dit serienummer til fremtidig brug.

Katso sarjanumero mahdollista tulevaa tarvetta varten.

Note your serial number for future reference.

Skriv ned serienummeret for senere referanse.

Note your serial number for future reference.

Notera ditt serienummer för framtida referens.

Sonradan referans olması için seri numaranızı not alın.



## IMPORTANT SAFETY INSTRUCTIONS

**BEFORE USING THIS APPLIANCE READ ALL INSTRUCTIONS AND CAUTIONARY MARKINGS IN THIS MANUAL AND ON THE APPLIANCE**

When using an electrical appliance, basic precautions should always be followed, including the following:



### WARNING

**THE APPLIANCE AND THE REMOTE CONTROL BOTH CONTAIN MAGNETS.**

1. Pacemakers and defibrillators may be affected by strong magnetic fields. If you or someone in your household has a pacemaker or defibrillator, avoid placing the remote control in a pocket or near to the device.
2. Credit cards and electronic storage media may also be affected by magnets and should be kept away from the remote control and the top of the appliance.



### WARNING

These warnings apply to the appliance, and also where applicable, to all tools, accessories, chargers or mains adaptors.

**TO REDUCE THE RISK OF FIRE, ELECTRIC SHOCK, OR INJURY:**

1. This Dyson appliance can be used by children aged from 8 years and above and persons with reduced physical, sensory or reasoning capabilities, or lack of experience and knowledge, only if they have been given supervision or instruction by a responsible person concerning use of the appliance in a safe way and understand the hazards involved. Cleaning and user maintenance should not be performed by children without supervision.
2. Ensure that the appliance is fully assembled in line with the instructions before use. Do not dismantle the appliance or use without the loop amplifier fitted.
3. Do not allow to be used as a toy. Close attention is necessary when used by or near children. Children should be supervised to ensure that they do not play with the appliance.
4. Use only as described in this Dyson Operating Manual. Do not carry out any maintenance other than that shown in this manual, or advised by the Dyson Helpline.
5. Suitable for dry locations ONLY. Do not use outdoors or on wet surfaces and do not expose to water or rain.
6. Do not handle any part of the plug or appliance with wet hands.
7. Do not operate any appliance with a damaged cable or plug. Discard the appliance or return to an authorised service facility for examination and/or repair. If the supply cable is damaged it must be replaced by Dyson, its service agent or similarly qualified persons in order to avoid a hazard.
8. If the appliance is not working as it should, has received a sharp blow, has been dropped, damaged, left outdoors, or dropped into water, do not use and contact the Dyson Helpline.
9. Do not stretch the cable or place the cable under strain. Keep cable away from heated surfaces.
10. Do not route the cable under furniture or appliances. Do not cover cable with throw rugs, runners or similar coverings. Arrange cable away from traffic area and where it will not be tripped over.
11. Do not unplug by pulling on the cable. To unplug, grasp the plug, not the cable. The use of an extension cable is not recommended.
12. Do not put any object into openings or the inlet grille. Do not use with any opening blocked; keep free of dust, lint, hair, and anything that may reduce airflow.
13. Do not use any cleaning agents or lubricants on this appliance. Unplug before cleaning or carrying out any maintenance.
14. Always carry the appliance by the base, do not carry it by the loop amplifier.
15. Turn off all controls before unplugging. Unplug from socket when not in use for extended periods. To avoid a tripping hazard, safely coil the cable.
16. Do not use near furnaces, fireplaces, stoves or other high temperature heat sources.
17. Do not use in conjunction with or directly next to an air freshener or similar products. Do not spray or apply perfumes directly on or near the filter. Keep essential oils and chemicals away from the appliance.

18. **WARNING: Chemical Burn and Choking Hazard.** Keep batteries away from children. This product contains a lithium button/coin cell battery. If a new or used lithium button/coin cell battery is swallowed or enters the body, it can cause severe internal burns and can lead to death in as little as 2 hours. Always completely secure the battery compartment. If the battery compartment does not close securely, stop using the product, remove the batteries, and keep it away from children. If you think batteries might have been swallowed or placed inside any part of the body, seek immediate medical attention.
19. When removing or replacing the filter, take care to keep your fingers clear.

## READ AND SAVE THESE INSTRUCTIONS

This Dyson appliance is intended for household use only.

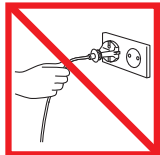

Do not pull on the cable.

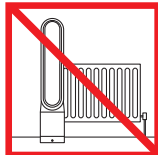

Do not store near heat sources.

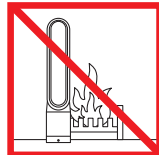

Do not use near naked flames.



Do not carry by the loop amplifier.



Do not spray scented products such as air freshener or perfume near the filter or the appliance.

DE/AT/CH

## WICHTIGE SICHERHEITSHINWEISE

**LESEN SIE VOR DER BENUTZUNG DIESES GERÄTS ALLE ANWEISUNGEN UND WARNHINWEISE IN DER BEDIENUNGSANLEITUNG UND AM GERÄT**

Bei der Verwendung von Elektrogeräten sollten stets grundlegende Vorsichtsmaßnahmen beachtet werden, einschließlich der folgenden:



### ACHTUNG

**GERÄT UND FERNBEDIENUNG ENTHALTEN MAGNETE.**

1. Implantierte medizinische Geräte wie Herzschrittmacher und Defibrillatoren können durch starke Magnetfelder beeinflusst werden. Wenn Sie oder jemand in Ihrem Haushalt Träger eines implantierten medizinischen Geräts oder Defibrillators ist, die Fernbedienung nicht in einer Tasche oder in der Nähe des Geräts platzieren.
2. Kreditkarten und elektronische Speichermedien können durch Magnete beschädigt werden und sollten von der Fernbedienung und der Oberseite des Geräts ferngehalten werden.



### ACHTUNG

Diese Warnhinweise beziehen sich auf das Gerät und gegebenenfalls auf sämtliche Werkzeuge, Zubehör, Ladegeräte oder Netzteile.

**UM DIE GEFAHR EINES FEUERS, STROMSCHLAGS ODER VON VERLETZUNGEN ZU VERMEIDEN, BEACHTEN SIE BITTE FOLGENDES:**

1. Dieses Dyson Gerät kann von Kindern ab 8 Jahren und Personen mit eingeschränkten physischen, sensorischen oder geistigen Fähigkeiten bzw. von unerfahrenen und ungeschulten Personen verwendet werden, sofern diese von einer verantwortlichen Person im Hinblick auf die sichere Nutzung des Geräts beaufsichtigt oder instruiert werden und sich der möglichen Risiken bewusst sind. Reinigung und Pflege dürfen von Kindern nicht ohne Beaufsichtigung durchgeführt werden.
2. Vor der Verwendung sicherstellen, dass das Gerät gemäß den Anweisungen vollständig zusammengesetzt wurde. Das Gerät nicht zerlegen oder ohne aufgesetzten Luftring verwenden.
3. Das Gerät darf nicht als Spielzeug verwendet werden. Wird das Gerät von Kindern oder in deren Nähe genutzt, muss die Situation aufmerksam beobachtet werden. Kinder sollten beaufsichtigt werden, damit sie nicht mit dem Gerät spielen.

4. Das Gerät darf nur wie in der Dyson Gebrauchsanleitung beschrieben verwendet werden. An dem Gerät dürfen keine anderen als die in dieser Anleitung beschriebenen bzw. vom Dyson Kundendienst empfohlenen Wartungsarbeiten durchgeführt werden.
5. NUR für trockene Standorte geeignet. Nicht im Freien oder auf nassen Flächen verwenden und nicht Wasser oder Regen aussetzen.
6. Fassen Sie keinen Teil des Netzsteckers oder Geräts mit nassen Händen an.
7. Das Gerät nicht mit einem beschädigten Kabel oder Stecker verwenden. Das Gerät entsorgen oder zur Inspektion bzw. Reparatur an eine autorisierte Serviceeinrichtung schicken. Wenn das Stromkabel beschädigt ist, muss es von Dyson, dem zuständigen Servicemitarbeiter oder einer entsprechend qualifizierten Person ausgetauscht werden, um potenzielle Gefahren zu vermeiden.
8. Wenn das Gerät nicht so funktioniert, wie es sollte, einen heftigen Schlag erhalten hat, fallen gelassen, beschädigt, im Freien vergessen oder ins Wasser fallen gelassen wurde, verwenden Sie das Gerät nicht mehr und wenden sich an den Dyson Kundendienst.
9. Das Kabel nicht dehnen oder unter Zugspannung setzen. Das Kabel von heißen Oberflächen fernhalten.
10. Das Kabel nicht unter Möbel oder Geräte legen. Das Kabel nicht mit Vorlegern, Läufern oder ähnlichen Abdeckungen zudecken. Das Kabel außerhalb von Durchgangsbereichen legen, wo niemand darüber stolpern kann.
11. Den Netzstecker nicht durch Ziehen am Kabel von der Steckdose trennen. Um den Netzstecker zu ziehen, den Stecker und nicht das Kabel umfassen. Kein Verlängerungskabel verwenden.
12. Keine Gegenstände in die Öffnungen oder das Lüftungsgitter stecken. Nicht mit blockierten Öffnungen verwenden. Frei von Staub, Flusen, Haaren und allem halten, was den Luftstrom behindern kann.
13. Keine Reinigungs- oder Schmiermittel für dieses Gerät verwenden. Den Stecker des Geräts vor der Reinigung oder Wartungsarbeiten aus der Steckdose ziehen.
14. Das Gerät stets an der Basis und nicht am Luftring tragen.
15. Vor dem Ziehen des Steckers alle Steuerelemente ausschalten. Bei längerem Nichtgebrauch das Gerät vom Netz nehmen. Zur Vermeidung von Stolperrisiken das Kabel sicher zusammenrollen.
16. Nicht in der Nähe von Öfen, Feuerstellen, Herdplatten oder anderen Hitzequellen verwenden.
17. Nicht zusammen mit oder in unmittelbarer Nähe von Luffterfrischern, Raumsprays oder ähnlichen Produkten verwenden. Auf bzw. in der Nähe des Filters kein Parfüm versprühen oder anwenden. Gerät von ätherischen Ölen und Chemikalien fernhalten.
18. Verätzungs- und Verschluckungsgefahr. Batterien von Kindern fernhalten. Dieses Produkt enthält eine Lithium-Knopfzellen-Batterie. Wenn eine neue oder gebrauchte Lithium-Knopfzellen-Batterie verschluckt wird oder in den Körper gelangt, kann dies schwere innere Verätzungen verursachen und binnen 2 Stunden zum Tod führen. Das Batteriefach muss daher stets sicher verschlossen sein. Falls sich das Batteriefach nicht sicher verschließen lässt, das Produkt nicht mehr verwenden, die Batterien entfernen und von Kindern fernhalten. Falls der Verdacht besteht, dass Batterien verschluckt wurden oder in den Körper gelangt sind, ist sofort ärztliche Hilfe einzuholen.

## LESEN UND BEWAHREN SIE DIESE ANWEISUNGEN AUF

Dieses Dyson Gerät ist ausschließlich für die Verwendung im Haushalt geeignet.

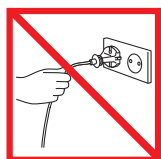

Nicht am Kabel ziehen.

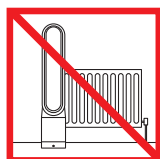

Nicht in der Nähe von Hitzequellen abstellen.

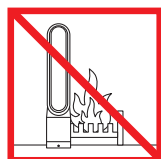

Nicht in der Nähe einer offenen Flamme verwenden.



Nicht am Luftring tragen.

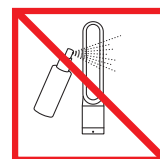

In der Nähe des Filters bzw. des Geräts keine Duftmittel wie Parfüm oder Raumsprays versprühen.

# INSTRUCCIONES DE SEGURIDAD IMPORTANTES

**ANTES DE USAR ESTE APARATO, LEA TODAS LAS INSTRUCCIONES Y ETIQUETAS DE ADVERTENCIAS INCLUIDAS EN EL MANUAL DEL USUARIO Y EN EL APARATO**

Cuando use un aparato eléctrico, siempre se deben seguir unas precauciones básicas, incluyendo las siguientes:

## **AVISO**

**TANTO EL APARATO COMO EL MANDO A DISTANCIA INCLUYEN IMANES.**

1. Los dispositivos médicos implantados, como marcapasos y desfibriladores, pueden verse afectados por campos magnéticos fuertes. Si usted cualquier otro habitante de la casa tiene un dispositivo médico o un desfibrilador implantado, evite colocar el mando a distancia en un bolsillo o cerca del dispositivo.
2. El funcionamiento de las tarjetas de crédito y los soportes de almacenamiento electrónico también pueden verse afectados por los imanes, por lo que deben mantenerse alejados del mando a distancia y de la parte superior del aparato.

## **AVISO**

**Estas advertencias se aplican al aparato y, cuando proceda, a todas las herramientas, accesorios, cargadores o adaptadores de corriente.**

**PARA REDUCIR EL RIESGO DE INCENDIO, DESCARGA ELÉCTRICA O LESIÓN:**

1. Este aparato Dyson pueden utilizarlo niños desde los 8 años de edad y personas con limitaciones físicas, sensoriales o de razonamiento, o falta de experiencia y conocimiento, a condición de que hayan estado bajo la supervisión o recibido instrucción de una persona responsable con respecto al uso del aparato de manera segura y que entiendan los riesgos que esto conlleva. Se prohíbe que los niños realicen la limpieza y el mantenimiento del aparato sin supervisión.
2. Asegúrese de que el aparato esté bien montado de acuerdo con las instrucciones antes de usarlo. No desmonte el aparato ni lo use sin el aro amplificador acoplado.
3. No permita que la máquina se utilice como un juguete. Preste mucha atención si lo utilizan niños o si se utiliza cerca de ellos. Se debe vigilar a los niños para asegurarse de que no juegan con la máquina.
4. Úselo únicamente como se indica en el Manual del usuario de Dyson. No lleve a cabo ningún mantenimiento o reparación que no se indique en este manual o le haya aconsejado la línea de servicio al cliente de Dyson.
5. Diseñado para lugares secos. No lo utilice en el exterior o sobre superficies mojadas y no lo exponga a la lluvia ni deje que le caiga agua.
6. No manipule ningún componente ni el enchufe con las manos mojadas.
7. No utilice ningún aparato si el cable o el enchufe están dañados. Deseche el aparato o devuélvalo a un taller de servicio autorizado para que lo examinen y/o reparen. Si el cable de alimentación está dañado, deberá ser reemplazado por Dyson, un agente de Dyson u otra persona igualmente capacitada, con el objetivo de evitar riesgos.
8. No utilices el aparato si no funciona correctamente, ha recibido un golpe, se ha caído, ha sufrido daños, se ha dejado a la intemperie o se ha sumergido en agua. Ponte en contacto con la línea de servicio al cliente de Dyson.
9. No tire del cable ni lo someta a tensión. Mantenga el cable alejado de superficies calientes.
10. No pase el cable por debajo de muebles o electrodomésticos. No cubra el cable con alfombras, tapetes u objetos similares. Mantenga el cable alejado de sitios de paso y de lugares en donde se pueda tropezar con él.
11. No desenchufe tirando del cable. Para desenchufar, tire del enchufe, no del cable. No utilice el aparato con un cable alargador.
12. No coloque objetos en aberturas o en la rejilla de entrada. No utilice el aparato si alguna abertura estuviera bloqueada; manténgalo limpio de polvo, pelusa, pelo o cualquier otra sustancia que pueda reducir el flujo de aire.
13. No utilice agentes limpiadores ni lubricantes en este aparato. Desenchúfelo antes de limpiarlo o de llevar a cabo cualquier tarea de mantenimiento en él.

14. Para transportarlo, sujételo siempre por la base, nunca por el aro amplificador.
15. Apague todos los controles antes de desenchufar. Desenchufe de la toma cuando no se use durante largos períodos de tiempo. Para evitar riesgos de tropiezo, enrolle el cable de forma segura.
16. No la utilice cerca de hornos, chimeneas, estufas o cerca de fuentes de calor.
17. No lo utilice junto con ni cerca de un ambientador o productos similares. No rocíe ni aplique perfumes directamente sobre el filtro o cerca de él. Resguarde el aparato de aceites esenciales y productos químicos.
18. Riesgo de quemaduras por productos químicos y de asfixia. Mantenga las pilas fuera del alcance de los niños. Este producto contiene una pila de litio de tipo botón/moneda. Si una pila de litio de tipo botón/moneda nueva o usada se ingiere o penetra en el cuerpo, puede causar graves quemaduras internas y producir la muerte en solo 2 horas. Cierre el compartimento de las pilas siempre de forma completamente segura. Si el compartimento de las pilas no se cierra de forma segura, deje de usar el producto, retire las pilas y manténgalo fuera del alcance de los niños. Si cree que las pilas pueden haberse ingerido o alojado dentro del cuerpo de la persona afectada, busque atención médica inmediata.

## LEA Y GUARDE ESTAS INSTRUCCIONES

Este aparato Dyson está diseñado para uso doméstico exclusivamente.

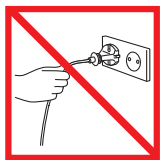

No tire del cable.

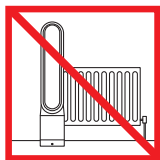

No lo guarde cerca de una fuente de calor.

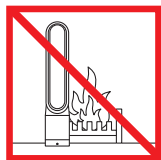

No lo utilice cerca de una llama.



No lo transporte cogiéndolo del aro amplificador.

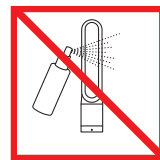

No rocíe productos fragantes como un ambientador o un perfume cerca del filtro o el aparato.

FR/BE/CH

## CONSIGNES DE SÉCURITÉ IMPORTANTES

**AVANT D'UTILISER CET APPAREIL, LISEZ ATTENTIVEMENT L'ENSEMBLE DES INSTRUCTIONS ET MISES EN GARDE FIGURANT DANS LE MANUEL DE L'UTILISATEUR ET SUR L'APPAREIL**

Lors de l'utilisation d'un appareil électrique, il convient de respecter certaines précautions de base, notamment les suivantes :



### AVERTISSEMENT

**L'APPAREIL ET LA TÉLÉCOMMANDE CONTIENNENT TOUS DEUX DES AIMANTS.**

1. Les champs magnétiques importants peuvent perturber les dispositifs médicaux implantés, comme les pacemakers et les défibrillateurs. En cas de port d'un dispositif médical implanté ou d'un défibrillateur au sein du foyer, éviter de placer la télécommande dans une poche ou à proximité de l'appareil en question.
2. Les cartes bancaires et les dispositifs de stockage électronique peuvent également être affectés par les aimants. Il convient donc de les éloigner de la télécommande et de la partie supérieure de l'appareil.



### AVERTISSEMENT

Ces avertissements s'appliquent à l'appareil et, le cas échéant, à tous les composants, accessoires, chargeurs ou adaptateurs secteur.

**POUR ÉVITER TOUT RISQUE D'INCENDIE, DE DÉCHARGE ÉLECTRIQUE OU DE BLESSURE :**

1. Cet appareil Dyson peut être utilisé par les enfants à partir de 8 ans et les personnes dont les capacités physiques, sensorielles ou mentales sont réduites, ou manquant d'expérience ou de connaissances, uniquement s'ils sont supervisés ou qu'ils ont reçu des instructions de la part d'une



personne responsable concernant l'utilisation de l'appareil en toute sécurité, et qu'ils comprennent les dangers associés. Le nettoyage et l'entretien ne doivent pas être réalisés par des enfants non supervisés.

2. Avant utilisation, veuillez à assembler complètement l'appareil conformément aux instructions. Ne démontez pas l'appareil et ne l'utilisez pas si l'anneau amplificateur n'est pas installé.
3. Cet appareil n'est pas un jouet et ne doit donc pas être utilisé comme tel. Une attention particulière est nécessaire lors de son utilisation par/ou à proximité des enfants. Il convient de surveiller les enfants pour s'assurer qu'ils ne jouent pas avec l'appareil.
4. Utilisez l'appareil uniquement tel que décrit dans le manuel de l'utilisateur Dyson. N'effectuez pas de travaux d'entretien autres que ceux indiqués dans ce mode d'emploi Dyson ou que ceux conseillés par le Service consommateurs Dyson.
5. Cet appareil doit être utilisé dans les endroits secs EXCLUSIVEMENT. N'utilisez pas cet appareil en extérieur ou sur des surfaces humides et ne l'exposez pas à l'eau ou à la pluie.
6. Ne manipulez aucune partie de la prise ou de l'appareil avec les mains mouillées.
7. N'utilisez pas l'appareil si la prise ou le câble sont endommagés. Mettez l'appareil au rebut ou renvoyez-le à un centre de maintenance agréé pour examen et/ou réparation. Si le câble d'alimentation est endommagé, il doit être remplacé par Dyson, l'un de ses agents de service ou toute autre personne qualifiée afin d'éviter tout danger.
8. N'utilisez pas l'appareil s'il ne fonctionne pas normalement, s'il a reçu un choc violent, subi une chute ou des dommages, s'il a été laissé à l'extérieur ou plongé dans l'eau. Contactez le Service consommateurs Dyson.
9. N'étirez pas le cordon et n'exercez pas de tension dessus. Éloignez le cordon des surfaces chaudes.
10. Ne faites pas passer le cordon sous des meubles ou des appareils. Ne recouvrez pas le cordon par des tapis ou autres articles de ce type. Ne laissez pas le cordon dans le passage pour éviter tout risque de chute.
11. Ne débranchez pas l'appareil en tirant sur le cordon d'alimentation. Pour le débrancher, saisissez la prise et non le cordon. Ne pas utiliser avec une rallonge électrique.
12. Ne placez aucun objet dans les ouvertures ou la grille d'entrée d'air. N'utilisez pas l'appareil en cas d'obstruction d'une des ouvertures ; éliminez la poussière, les peluches, les cheveux ou tout autre élément susceptible de limiter le flux d'air.
13. N'utilisez pas d'agents de nettoyage ou de lubrifiants sur cet appareil. Débranchez l'appareil avant de le nettoyer ou de procéder à tout entretien.
14. Portez toujours l'appareil par la base et non pas par l'anneau amplificateur.
15. Éteignez toutes les commandes avant de débrancher l'appareil. Débranchez l'appareil de la prise secteur s'il n'est pas utilisé pendant des périodes prolongées. Pour éviter les chutes, enroulez le cordon de façon sécuritaire.
16. N'utilisez pas l'appareil à proximité de foyers, de cheminées, de réchauds ou autres sources de chaleur élevée.
17. N'utilisez pas l'appareil en association avec un désodorisant ou produit similaire, ou directement à proximité d'un tel produit. Ne vaporisez pas et n'appliquez pas de parfum directement sur le filtre ou à proximité. Tenez l'appareil éloigné des huiles essentielles et des produits chimiques.
18. Risque de brûlure chimique et d'étouffement. Conservez les piles hors de portée des enfants. Ce produit contient une pile bouton lithium. L'ingestion ou l'insertion dans une partie du corps d'une pile bouton lithium neuve ou usagée peut provoquer de graves brûlures internes et entraîner le décès en 2 heures à peine. Veuillez toujours à bien sécuriser le compartiment à pile. S'il est impossible de le fermer correctement, arrêtez d'utiliser le produit, retirez la pile et conservez-la hors de portée des enfants. Si vous pensez qu'une pile a été ingérée ou placée dans une quelconque partie du corps, consultez immédiatement un médecin.
19. Lors du retrait ou du remplacement du filtre, faites attention à vos doigts.

## **LISEZ ATTENTIVEMENT CES CONSIGNES ET CONSERVEZ-LES**

Cet appareil Dyson est exclusivement destiné à un usage domestique.

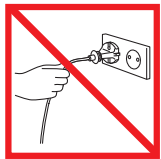

Ne tirez pas sur le cordon.

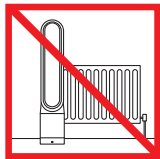

Ne rangez pas l'appareil près d'une source de chaleur.

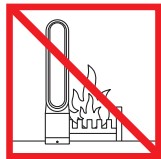

N'utilisez pas l'appareil près de flammes nues.



Ne portez pas par l'anneau amplificateur.



Ne vaporisez pas de produits parfumés de type désodorisant ou parfum directement sur le filtre ou l'appareil.

IT/CH

## IMPORTANTI PRECAUZIONI D'USO

**PRIMA DI USARE IL PRESENTE APPARECCHIO, LEGGERE TUTTE LE ISTRUZIONI E LE AVVERTENZE RIPORTATE NEL MANUALE UTENTE E SULL'APPARECCHIO**

Quando utilizzate un apparecchio elettrico, dovete attenervi sempre alle precauzioni fondamentali, tra cui le seguenti:



### ATTENZIONE

**SIA IL DISPOSITIVO CHE IL TELECOMANDO CONTENGONO MAGNETI.**

1. Intensi campi magnetici possono interferire con il funzionamento di dispositivi medici impiantati come pacemaker e defibrillatori. L'utente o altri componenti dell'unità abitativa, che siano portatori di un dispositivo medico impiantato come un pacemaker o defibrillatore, non devono tenere il telecomando in tasca né collocarlo in prossimità di tale dispositivo.
2. Anche le carte di credito e i supporti di memoria elettronica possono venire influenzati dai campi magnetici e devono essere tenuti a distanza dal telecomando e dalla parte superiore dell'apparecchio.



### ATTENZIONE

**Gli avvisi si riferiscono all'apparecchio e, se applicabile, a tutti gli strumenti, gli accessori, i caricatori o gli adattatori di elettricità.**

**PER RIDURRE IL RISCHIO DI INCENDI, SCOSSE ELETTRICHE O INFORTUNI:**

1. Questo apparecchio Dyson può essere utilizzato dai bambini con età minima di 8 anni e da persone con ridotte capacità fisiche, motorie o mentali, o da persone che non possiedono l'esperienza e le conoscenze necessarie, ma seguiti da un supervisore al quale sono state fornite le necessarie istruzioni per l'uso dell'apparecchiatura in modo corretto da parte di una persona responsabile e se sono consapevoli dei rischi connessi. Interventi di manutenzione e pulizia non devono essere eseguiti da bambini senza supervisione.
2. Prima dell'utilizzo, accertarsi che l'apparecchio sia stato montato seguendo le istruzioni. Non smontare l'apparecchio o utilizzarlo senza l'anello amplificatore installato.
3. Non consentire che l'apparecchio sia utilizzato come giocattolo. Prestare la massima attenzione quando viene adoperato da o in prossimità di bambini piccoli. I bambini devono essere sorvegliati per controllare che non giochino con l'apparecchio.
4. Utilizzare l'apparecchio esclusivamente come descritto nel Manuale utente Dyson. Non eseguire interventi di manutenzione al di fuori di quelli descritti in questo manuale o consigliati dal Centro Assistenza Dyson.
5. Adatto **ESCLUSIVAMENTE** a luoghi asciutti. Non utilizzare all'aperto o su superfici bagnate e non esporre all'acqua o alla pioggia.
6. Non toccare la spina o l'apparecchio con le mani bagnate.
7. Non utilizzare l'apparecchio se il cavo o la spina sono danneggiati. Dismettere l'apparecchio oppure consegnarlo a una struttura di assistenza autorizzata per farlo revisionare e/o riparare. Per evitare rischi, se il cavo di alimentazione si danneggia deve essere sostituito da Dyson, da suoi agenti dell'assistenza o da persone ugualmente qualificate.

8. Se l'apparecchio non funziona correttamente, ha ricevuto un forte colpo, è caduto accidentalmente, è stato danneggiato o lasciato all'aperto oppure è caduto in acqua, non deve essere utilizzato; contattare il Centro Assistenza Dyson.
9. Non tirare il cavo e assicurarsi che non sia troppo teso quando viene collegato. Tenere il cavo lontano da superfici riscaldate.
10. Non far passare il cavo sotto mobili o elettrodomestici. Non coprire il cavo con tappeti o coperture simili. Far passare il cavo in una posizione lontana da aree di passaggio e dove non provoca rischi di inciampare.
11. Non staccare la spina tirando il cavo. Per eseguire questa operazione, afferrare la spina, non il cavo. Non usare l'apparecchio con una prolunga.
12. Non inserire oggetti nelle aperture o nella griglia della presa d'aria. Non usare il purificatore-ventilatore se le aperture sono ostruite; eliminare polvere, fibre, capelli e qualsiasi cosa possa ridurre il flusso d'aria.
13. Non utilizzare detergenti o lubrificanti su questo apparecchio. Scollegare i cavi prima di pulire o effettuare qualsiasi tipo di manutenzione.
14. Trasportare sempre l'apparecchio dalla base, non dall'anello amplificatore.
15. Spegnerne l'apparecchio prima di scollegare la corrente. Rimuovere la spina dalla presa di corrente quando non viene utilizzato per molto tempo. Per evitare il pericolo di inciampare, riavvolgere il cavo in modo sicuro.
16. Non usare vicino a forni, caminetti, stufe o altre fonti di calore ad alta temperatura.
17. Non utilizzare l'apparecchio insieme a deodoranti per ambienti o prodotti simili, né nelle loro immediate vicinanze. Non spruzzare né applicare profumi direttamente sul filtro né nelle immediate vicinanze. Tenere lontano dall'apparecchio oli essenziali e sostanze chimiche.
18. Pericolo di ustioni chimiche e soffocamento. Tenere le batterie lontano dalla portata dei bambini. Questo prodotto contiene una batteria a bottone al litio. Se una batteria a bottone al litio, nuova o usata, viene ingerita o inserita in qualche parte del corpo, può causare gravi ustioni interne e anche portare alla morte in sole 2 ore. Chiudere sempre completamente il vano batterie. Se il vano batterie non si chiude correttamente, interrompere l'uso del prodotto, rimuovere le batterie e tenerlo lontano dalla portata dei bambini. Se si ritiene che le batterie possano essere state ingerite o inserite in altre parti del corpo, richiedere immediatamente l'intervento di un medico.

## LEGGERE E CONSERVARE QUESTE ISTRUZIONI

L'apparecchio Dyson è destinato esclusivamente all'uso domestico.

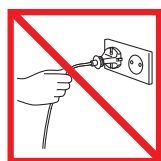

Non tirare il cavo.

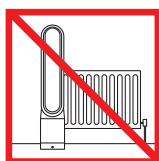

Non posizionare vicino a fonti di calore.

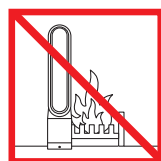

Non usare vicino a fiamme libere.



Non trasportare tenendolo dall'anello superiore.

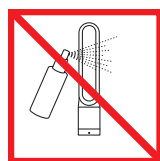

Non spruzzare prodotti profumati quali deodoranti per ambienti o profumi nelle vicinanze del filtro o dell'apparecchio.

# BELANGRIJKE VEILIGHEIDSINSTRUCTIES

## LEES ALLE INSTRUCTIES EN WAARSCHUWINGEN IN DE GEBRUIKSHANDLEIDING EN OP HET APPARAAT ALVORENS DIT TE GEBRUIKEN

Bij het gebruik van elektrische apparaten dienen altijd minimale voorzorgsmaatregelen in acht te worden genomen, waaronder de volgende:



### WAARSCHUWING

**HET APPARAAT EN DE AFSTANDBEDIENING BEVATTEN BEIDE MAGNETEN.**

1. Geïmplanteerde medische apparaten, zoals pacemakers en defibrillatoren, kunnen worden beïnvloed door sterke magnetische velden. Als u of iemand in uw huishouden een geïmplanteed medisch apparaat of defibrillator heeft, voorkom dan dat de afstandsbediening in de zak van een kledingstuk wordt geplaatst of in de buurt van het apparaat wordt gehouden.
2. Creditcards en elektronische opslagmedia kunnen ook worden beïnvloed door magneten en moeten uit de buurt worden gehouden van de afstandsbediening en de bovenkant van het apparaat.



### WAARSCHUWING

Deze waarschuwingen zijn van toepassing op het apparaat en indien relevant tevens op alle hulpstukken, accessoires, opladers of netadapters.

**OM HET RISICO VAN BRAND, ELEKTRISCHE SCHOKKEN EN VERWONDINGEN TE VERKLEINEN:**

1. Dit Dyson-apparaat kan worden gebruikt door kinderen vanaf 8 jaar en ouder, personen met verminderde fysieke, sensorische of verstandelijke vermogens of personen met gebrek aan kennis en ervaring, indien zij supervisie of instructies hebben ontvangen van een verantwoordelijk persoon over het veilig gebruiken van het apparaat en inzicht hebben in de risico's van het gebruik. Reiniging en onderhoud mogen niet zonder supervisie verricht worden door kinderen.
2. Zorg ervoor dat het apparaat volledig is gemonteerd volgens de instructies, voordat u het gebruikt. Demonteer of gebruik het apparaat niet zonder dat de luchtstroomversterker is gemonteerd.
3. Het apparaat mag niet als speelgoed worden gebruikt. Let goed op bij gebruik van het apparaat in de buurt van jonge kinderen. Houd toezicht op kinderen om te zorgen dat zij het apparaat niet als speelgoed gebruiken.
4. Gebruik de machine uitsluitend zoals beschreven in de Dyson-gebruiksaanwijzing. Voer geen onderhoud uit anders dan hetgeen in deze handleiding wordt toegelicht of door de Dyson Helpline wordt geadviseerd.
5. **UITSLUITEND** geschikt voor droge locaties. Niet buiten of op natte oppervlakken gebruiken en niet aan water of regen blootstellen.
6. Raak geen enkel deel van de stekker of het apparaat aan met natte handen.
7. Het apparaat niet gebruiken als het snoer of de stekker is beschadigd. Gooi het apparaat weg of retourneer het naar een erkende reparateur voor onderzoek en/of reparatie. Wanneer het snoer is beschadigd, moet dit worden vervangen door Dyson, de reparatieservice van Dyson of een ander gelijkwaardig gekwalificeerd persoon om gevaar te vermijden.
8. Als het apparaat niet naar behoren functioneert, een harde klap heeft gekregen, als het gevallen of beschadigd is, buiten heeft gestaan of in het water is terechtgekomen, gebruik het dan niet en neem contact op met de Dyson Helpdesk.
9. Rek het snoer niet uit en plaats het snoer niet onder spanning. Houd het snoer uit de buurt van verwarmde oppervlakken.
10. Leid de kabel niet onder meubilair of huishoudelijke apparatuur. Bedek het snoer niet met vloerkleden, lopers of andere mogelijk manieren.
11. Haal de stekker niet uit het stopcontact door aan het snoer te trekken. Trek aan de stekker, niet aan het snoer. Niet gebruiken in combinatie met een verlengsnoer.
12. Geen voorwerpen in openingen of het rooster steken. Niet gebruiken indien een opening verstopt is; vrijhouden van stof, haren en alles dat de luchtstroom kan beperken.
13. Gebruik geen reinigingsmiddelen of smeermiddelen op dit apparaat. Haal de stekker uit het stopcontact voordat u reinigings- of onderhoudswerkzaamheden uitvoert.

14. Draag het apparaat altijd aan de voet, niet aan de blaasring.
15. Alle functies uitschakelen alvorens de stekker uit het stopcontact te trekken. Haal de stekker uit het stopcontact wanneer het apparaat langere tijd niet in gebruik is. Rol het snoer veilig op om struikelrisico te voorkomen.
16. Niet gebruiken in de buurt van fornuizen, haarden, kookplaten of andere warmtebronnen met hoge temperaturen.
17. Niet gebruiken in combinatie met of direct naast een luchtverfrisser of vergelijkbare producten. Spuit en breng geen parfum direct op of in de buurt van de filter aan. Houd etherische oliën en chemicaliën uit de buurt van het apparaat.
18. Risico op chemische brandwonden en verstikking. Batterijen uit de buurt van kinderen bewaren. Dit product bevat een lithium knoopcelbatterij. Als een nieuwe of gebruikte lithium knoopcelbatterij wordt ingeslikt of in het lichaam terecht komt, kan dit ernstige interne brandwonden veroorzaken en in slechts 2 uur leiden tot de dood. Sluit het batterijcompartiment altijd volledig. Als het batterijcompartiment niet stevig sluit, stop dan met het gebruik van het product, verwijder de batterijen en houd deze uit de buurt van kinderen. Als u denkt dat batterijen ingeslikt kunnen zijn of in enig deel van het lichaam terecht kunnen zijn gekomen, moet u direct medische hulp inroepen.

## LEES EN BEWAAR DEZE INSTRUCTIES

Dit Dyson-apparaat is uitsluitend bedoeld voor huishoudelijk gebruik.

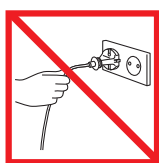

Trek niet aan het snoer.

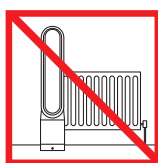

Niet in de buurt van warmtebronnen bewaren.

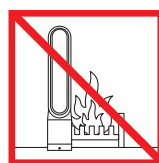

Niet in de buurt van open vuur gebruiken.



Niet bij de luchtstroomversterker vasthouden als u de ventilator optilt.



Spuit geen geparfumeerde producten, zoals luchtverfrisser of parfum, in de buurt van de filter of het filter.

DK

## VIGTIGE SIKKERHEDSFORANSTALTNINGER

**FØR DETTE APPARAT TAGES I BRUG, SKAL DU LÆSE ALLE ANVISNINGER OG ADVARSLER I BRUGERVEJLEDNINGEN SAMT PÅ APPARATET**

Ved anvendelse af elektriske apparater skal man altid tage visse sikkerhedsforanstaltninger herunder følgende:



### ADVARSEL

**VENTILATOREN OG FJERNBETJENINGEN INDEHOLDER BEGGE MAGNETER.**

1. Pacemakere og defibrillatorer kan påvirkes af stærke magnetfelter. Hvis nogen i din husholdning har en pacemaker eller en defibrillator, må fjernbetjeningen ikke placeres i lommen eller nær apparatet.
2. Kreditkort og elektroniske lagringsenheder kan også påvirkes af magneter og skal derfor holdes væk fra fjernbetjeningen og apparatets øverste del.



### ADVARSEL

Disse advarsler gælder for selve apparatet og, hvor det er relevant, alle redskaber, tilbehør, opladere eller netadapters.

**FOR AT MINDSKE RISIKOEN FOR BRAND, ELEKTRISK STØD ELLER PERSONSKADER:**

1. Dette Dyson-apparat bør kun håndteres af børn fra 8 år og personer med nedsatte fysiske eller mentale funktioner eller manglende erfaring eller viden, hvis en ansvarlig person overvåger eller instruerer dem i sikker brug af apparatet og i de farer, der er knyttet til brugen. Rengøring og brugervedligehold bør ikke udføres af børn uden opsyn.
2. Før brug sørg for, at apparatet er helt samlet jf. anvisningerne. Skil ikke apparatet ad, og brug det ikke uden den runde blæserenhed er monteret.

3. Apparatet må ikke bruges som legetøj. Der skal udvises særlig opmærksomhed, når det benyttes af eller i nærheden af børn. Børn skal overvåges for at sikre, at de ikke leger med apparatet.
4. Må kun bruges som beskrevet i Dyson-brugervejledningen. Der må ikke udføres nogen anden form for vedligeholdelse end den, der er beskrevet i denne brugervejledning eller er anvist af Dysons hjælpelinje.
5. KUN egnet til tørre områder. Må ikke bruges udenfor eller i fugtige områder. Må ikke komme i kontakt med regn eller vand.
6. Håndter ikke nogen del af stikket eller apparatet med våde hænder.
7. Brug ikke et apparat med beskadiget ledning eller stik. Kasser apparatet, eller send det til et autoriseret værksted til undersøgelse og/eller reparation. Hvis ledningen er beskadiget, skal den udskiftes af Dyson eller en servicerepræsentant eller lignende kvalificeret person for at undgå farer.
8. Hvis apparatet ikke fungerer, som det skal, hvis det har fået et hårdt slag, hvis det er blevet tabt, beskadiget, efterladt udendørs eller tabt i vand, må det ikke bruges. Kontakt Dysons kundeservice.
9. Træk/hiv ikke i ledningen, og lad den ikke komme i klemme. Hold ledningen væk fra varme overflader.
10. Placer ikke ledningen under møbler eller genstande. Tildæk ikke ledningen med løse tæpper eller lign. Placer ledningen et sted, hvor man ikke kommer til at falde over den.
11. Tag ikke stikket ud af kontakten ved at hive i ledningen. Tag fat i stikket og ikke i ledningen for at frakoble ledningen. Må ikke bruges sammen med en forlængerledning.
12. Put ikke genstande ind i åbninger eller gennem indtagsristen. Benyt aldrig ventilatoren med blokerede åbninger. Hold den fri for hår, støv samt andet der måtte nedsætte luftstrømmen.
13. Brug ikke sæbe eller olie i forbindelse med dette apparat. Tag ledningen ud af stikkontakten før rengøring eller vedligeholdelse.
14. Bær altid apparatet ved at holde i foden. Må ikke bæres i den runde blæserenhed.
15. Sluk for alle betjeningsknapper, inden stikket trækkes ud af kontakten. Træk stikket ud af kontakten, hvis apparatet ikke skal bruges i en længere periode. Rul ledningen forsvarligt sammen, så man ikke falder over den.
16. Benyt ikke apparatet i nærheden af et fyr, åbne ildsteder, komfurer eller i andre områder med høj varme.
17. Brug ikke, sammen med eller direkte ved siden af en luftfrisker eller lignende produkter. Sprøjt ikke og påfør ikke parfume direkte på eller nær filtret. Hold essentielle olier og kemikalier væk fra udstyret.
18. Risiko for kemisk forbrænding og kvælningsfare. Hold batterierne væk fra børn. Dette produkt indeholder et litium knap-/møntcellebatteri. Hvis et nyt eller brugt litium knap-/møntcellebatteri sluges eller kommer ind i kroppen, kan det medføre alvorlige indre forbrændinger og dødsfald efter kun 2 timer. Sørg altid for at lukke batteribeholderen fuldstændigt. Hvis batteribeholderen ikke er lukket forsvarligt, skal du stoppe med at bruge produktet, fjerne batterierne og holde dem væk fra børn. Hvis du mener, at batterierne er blevet slugt eller er kommet ind i en del af kroppen, skal du straks søge lægehjælp.

## LÆS OG GEM DENNE VEJLEDNING

Dette Dyson-apparat er kun beregnet til husholdningsbrug.

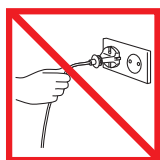

Træk ikke i ledningen.

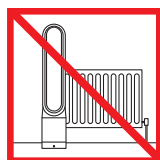

Opbevar ikke i nærheden af en varmekilde.

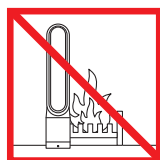

Benyt ikke i nærheden af åben ild.



Løft aldrig i ventilatorhovedet.



Sprøjt ikke parfumerede produkter som f.eks. luftfriskere eller parfume i nærheden af filteret eller apparatet.

## TÄRKEITÄ TURVAOHJEITA

ENNEN TUOTTEEN KÄYTTÖÄ LUE KAIKKI KÄYTTÖOHJEESSA JA LAITTEESSA OLEVAT OHJEET JA VAROITUSMERKINNÄT

Käytettäessä sähkölaitteita tulee seuraavat turvaohjeet aina ottaa huomioon:



### VAROITUS

TUULETIN JA KAUKOSÄÄDIN SISÄLTÄVÄT MAGNEETIN.

1. Jos sinulla tai samassa taloudessa asuvalla henkilöllä on sydämentahdistin tai defibrillaattori, vahvat magneetikentät saattavat vaikuttaa sydämentahdistimiin tai defibrilaattoreihin. Vältä sijoittamasta kaukosäädintä kyseisten laitteiden läheisyyteen.
2. Magneetit saattavat vaikuttaa myös luottokortteihin ja elektronisiin tallennuslaitteisiin. Pidä ne poissa laitteen kaukosäätimen ja yläosan lähetyviltä.



### VAROITUS

Nämä varoitukset koskevat laitetta sekä mahdollisia osia, lisätarvikkeita, latureita ja verkkovirta-adapttereita.

TULIPALON, SÄHKÖISKUN JA VAMMOJEN VÄLTÄMISEKSI:

1. Tätä Dysonin laitetta saavat käyttää 8-vuotiaat ja sitä vanhemmat lapset sekä henkilöt, joilla on heikentyneet fyysiset, aistilliset tai henkiset kyvyt tai kokemuksen ja tiedon puutetta, vain jos he ovat saaneet vastuussa olevalta henkilöltä opastusta ja ohjeita laitteen turvallisesta käytöstä ja he ymmärtävät laitteen käyttöön liittyvät riskit. Lapset eivät saa suorittaa puhdistusta ja käyttäjän ylläpitotoimia ilman valvontaa.
2. Varmista ennen käyttöä, että laite on koottu täysin ohjeiden mukaisesti. Laitetta ei saa purkaa eikä käyttää ilman silmukavahvistinta.
3. Laitetta ei saa käyttää leluna. Tarkkaavainen valvonta on tarpeen lasten ollessa laitteen läheisyydessä tai käyttäessä laitetta. Lapsia tulee valvoa, jotteivät he leiki laitteella.
4. Laitetta tulee käyttää ainoastaan Dysonin käyttöohjeen mukaisesti. Älä suorita mitään sellaisia huoltotöitä, joita ei ole neuvottu tässä käyttöohjeessa tai Dysonin asiakaspalvelussa.
5. Sopii käytettäväksi VAIN kuivissa tiloissa. Älä käytä ulkotiloissa tai märillä pinnoilla äläkä altista laitetta vedelle.
6. Älä kosketa mitään pistokkeen tai laitteen osaa märin käsin.
7. Älä käytä laitetta, mikäli sen virtajohto tai pistotulppa on vaurioitunut. Hävitä laite tai palauta se valtuutettuun huoltopisteeseen tarkastusta ja/tai korjausta varten. Vaurioituneen virtajohdon saa vaihtaa ainoastaan Dyson, valtuutettu huoltoliike tai asianmukaisesti koulutettu henkilö vaaratilanteen välttämiseksi.
8. Jos laite ei toimi asianmukaisesti, jos siihen on kohdistunut kova isku tai jos se on pudonnut, vaurioitunut, jätetty ulkotiloihin tai pudonnut veteen, lopeta laitteen käyttö ja ota yhteys Dysonin asiakaspalveluun.
9. Älä venytä virtajohtoa. Pidä virtajohto kaukana kuumista pinnoista.
10. Älä vedä virtajohtoa huonekalujen tai laitteiden alta. Sijoita virtajohto siten, ettei se aiheuta kompastumisvaaraa.
11. Älä irrota laitetta pistorasiasta virtajohdosta vetämällä. Pidä kiinni pistotulpastasta, älä johdosta. Älä käytä laitetta jatkojohdolla.
12. Älä laita esineitä laitteen aukkoihin. Älä käytä laitetta, jos aukot ovat tukossa; pidä aukot puhtaana pölystä, nukasta, hiuksista ja muista aineista, jotka voivat estää ilmavirran vapaan kulun.
13. Tätä laitetta ei saa käsitellä puhdistus- tai voiteluaineilla. Irrota pistotulppa pistorasiasta ennen puhdistusta tai huoltoa.
14. Laitetta tulee kantaa sen jalustasta, ei silmukavahvistimesta.
15. Sammuta laite ennen virtajohdon irrottamista. Irrota virtajohto, jos laitetta ei käytetä pitkään aikaan. Kääri johto kiepille, ettei siihen pääse kompastumaan.
16. Älä käytä liesien, takkojen, uunien tai muiden kuumien lämmönlähteiden läheisyydessä.
17. Älä käytä laitetta ilmanraikastimien tai vastaavien tuotteiden kanssa tai läheisyydessä. Älä suihkuta tai lisää hajusteita suoraan suodattimeen tai sen läheisyydessä. Älä käytä eteerisiä öljyjä tai kemikaaleja laitteen läheisyydessä.

18. Kemiellisten palovammojen vaara ja tukehtumisvaara. Pidä paristot poissa lasten ulottuvilta. Tämä tuote sisältää litium-nappipariston. Jos uusi tai käytetty litium-nappiparisto niellään tai jos se joutuu kehoon, se saattaa aiheuttaa vakavia sisäisiä palovammoja ja johtaa kuolemaan vain kahden tunnin kuluessa. Suojaa paristolokero aina täysin. Jos paristolokeroa ei voida sulkea tiukasti, keskeytä tuotteen käyttö, poista paristot ja pidä ne poissa lasten ulottuvilta. Jos uskot, että paristoja on saatettu niellä tai laittaa kehon osien sisään, hakeudu välittömästi lääkäriin.

## LUE JA SÄILYTÄ NÄMÄ OHJEET

Tämä laite on tarkoitettu vain kotitalouskäyttöön.

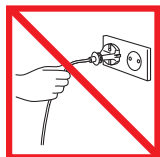

Älä irrota pistotulppaa vetämällä virtajohdosta.

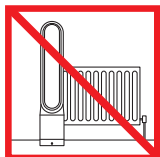

Älä säilytä lämmönlähteiden läheisyydessä.

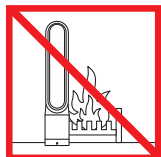

Älä käytä avotulen läheisyydessä.



Älä kanno laitetta tuulettimen renkaasta.



Älä suihkuta hajustettuja tuotteita, kuten ilmanraikastimia tai hajuvesiä, suodattimen tai laitteen lähellä.

NO

## VIKTIGE SIKKERHETSINSTRUKSER

**FØR DU TAR I BRUK DETTE APPARATET MÅ DU LESE ALLE INSTRUKSJONER OG ADVARSLER I BRUKERVEILEDNINGEN FOR APPARATET**

Ved bruk av elektriske apparater må du følge noen grunnleggende forholdsregler, deriblant:



### ADVARSEL

**BÅDE APPARATET OG FJERNKONTROLLEN INNEHOLDER MAGNETER.**

1. Implanterte medisinske enheter, som pacemakere og defibrillatorer, kan bli påvirket av sterke magnetfelter. Hvis du eller andre i husstanden har en implantert medisinsk enhet eller defibrillator, må dere ikke putte fjernkontrollen i lommen eller plassere den nært enheten.
2. Kredittkort og elektroniske lagringsmedier kan også påvirkes av magneter, og bør ikke være i nærheten av fjernkontrollen eller toppen av apparatet.



### ADVARSEL

Disse advarslene gjelder apparatet og eventuelt alt verktøy, tilbehør samt ladere eller nettadaptere.

**FOR Å REDUSERE FARE FOR BRANN, ELEKTRISK STØT ELLER SKADE:**

1. Dette Dyson-apparatet kan kun brukes av barn fra 8 år og oppover og Personer som har reduserte fysiske, psykiske eller sensoriske evner bør ha en ansvarlig person som følger med og instruerer dem om sikker bruk av apparatet. Barn må ikke utføre rengjøring eller brukervedlikehold uten oppsyn.
2. Påse at apparatet er helt montert, i samsvar med instruksjonene, før bruk. Ikke demonter apparatet eller bruk det uten at sløyfeforsterkeren er festet.
3. Må ikke brukes som leketøy. Man må være svært påpasselig når produktet brukes av eller i nærheten av små barn. Barn må holdes under oppsyn slik at de ikke leker med produktet.
4. Må kun brukes som beskrevet i denne Dyson-manualen. Du må ikke utføre noe annet vedlikehold enn det som beskrives i håndboken eller etter råd fra Dysons hjelpelinje.
5. Egner seg BARE på tørre steder. Må ikke brukes utendørs eller på våte overflater, og må ikke utsettes for vann eller regn.
6. Ikke ta i noen del av støpselet eller produktet med våte hender.
7. Ikke bruk noe apparat når ledningen eller støpselet er skadet. Kasser apparatet eller returner det til et autorisert serviceverksted for undersøkelse og/eller reparasjon. Hvis ledningen er skadet, må den byttes ut av Dyson, representanter for Dyson eller lignende kvalifisert personell for å unngå fare.



8. Hvis produktet ikke fungerer som det skal, hvis det har fått et hardt slag, hvis det er blitt mistet ned, skadet, etterlatt utendørs eller mistet i vann, må det ikke brukes, og du må kontakte Dysons hjelpelinje.
9. Ikke strekk ledningen eller legg den under belastning. Hold ledningen unna varme overflater.
10. Ikke legg ledningen under møbler eller apparater. Ikke dekk til ledningen med matter, løpere eller lignende. Legg ledningen i et lite trafikkert område og på et sted hvor ingen snubler i den.
11. Ikke trekk ut støpslet ved å dra i ledningen. Når du skal trekke ut støpselet, må du holde i dette, ikke i ledningen. Må ikke brukes med skjøteledning.
12. Ikke stikk noen gjenstander inn i åpningene eller luftinntaket. Må ikke brukes hvis noen av åpningene er blokkert. Skal holdes fritt for støv, smuss, hår og alt annet som reduserer luftgjennomstrømningen.
13. Ikke bruk rengjøringsmidler eller smøremidler på dette apparatet. Trekk ut støpselet før du utfører rengjøring eller vedlikehold.
14. Bær alltid apparatet etter foten, det må ikke bæres etter sløyfeforsterkeren.
15. Slå av alle brytere før du trekker ut støpselet. Trekk ut støpselet når lampen ikke skal brukes over lengre perioder. Rull sammen ledningen for å unngå snublefare.
16. Må ikke brukes i nærheten av ovner, peiser, komfyrer eller andre større varmekilder.
17. Må ikke brukes i kombinasjon med eller ved siden av luftrensere eller lignende produkter. Ikke spray eller påfør parfyme direkte på eller i nærheten av filteret. Hold essensielle oljer og kjemikalier unna maskinen.
18. Fare for kjemisk brannskade og kvelning. Hold batterier utenfor barnas rekkevidde. Dette produktet inneholder et litium-knappbatteri. Hvis et nytt eller brukt litium-knappbatteri svelges, eller kommer inn i kroppen, kan det forårsake alvorlige indre brannskader som kan føre til dødsfall på under 2 timer. Lukk alltid batterirommet godt. Hvis batterirommet ikke lukkes fullstendig, må du stoppe bruken av produktet, fjerne batteriene og oppbevare dem utenfor barnas rekkevidde. Hvis du mener at batterier kan være svelget eller ha kommet inn i kroppen, må du øyeblikkelig søke legehjelp.

## LES OG TA VARE PÅ DISSE INSTRUKSJONENE

Dette Dyson-apparatet er kun laget for bruk i husholdninger.

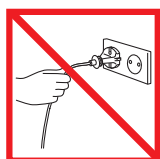

Ikke dra i ledningen.

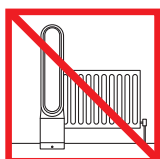

Må ikke oppbevares i nærheten av varmekilder.

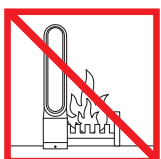

Må ikke brukes i nærheten av åpen ild.



Må ikke bæres i viftehodet.



Ikke spray parfymerte produkter som luftrensere eller vanlig parfyme i nærheten av filteret eller apparatet.

PT

## INSTRUÇÕES DE SEGURANÇA IMPORTANTES

**ANTES DE UTILIZAR ESTE APARELHO, LEIA TODAS AS INSTRUÇÕES E MARCAÇÕES DE ALERTA NO MANUAL DO UTILIZADOR E NO APARELHO**

Quando utilizar um aparelho elétrico, devem ser seguidas algumas precauções básicas, incluindo as seguintes:



### AVISO

**O APARELHO E O TELECOMANDO CONTÊM ÍMANES.**

1. Os "pacemakers" e desfibriladores podem ser afetados por fortes campos magnéticos. Se alguém em sua casa tiver um "pacemaker" ou desfibrilador, evite colocar o comando num bolso ou perto do dispositivo.
2. Os cartões de crédito e os sistemas de armazenamento eletrônico também podem ser afetados pelos ímanes e devem manter-se afastados do comando e da parte superior do aparelho.

## AVISO

Estes avisos dizem respeito ao aparelho e ainda, quando aplicável, a todos os acessórios, peças, carregadores ou adaptadores de corrente.

### PARA REDUZIR O RISCO DE INCÊNDIO, CHOQUE ELÉTRICO OU FERIMENTOS:

1. Este aparelho da Dyson pode ser utilizado por crianças desde os 8 anos de idade e por pessoas com capacidades físicas, sensoriais ou de raciocínio reduzidas ou falta de experiência e conhecimento, apenas sob supervisão ou no caso de terem sido instruídas, de forma segura, em relação ao uso do aparelho por uma pessoa responsável, terem compreendido os perigos envolvidos. A limpeza e a manutenção do produto não devem ser efetuadas por crianças sem supervisão.
2. Antes da utilização, certifique-se de que o aparelho está completamente montado de acordo com as instruções. Não desmonte o aparelho, nem o utilize sem o amplificador de circulação de ar instalado.
3. Não permita que seja utilizado como um brinquedo. É necessário ter muita atenção quando for utilizado por ou perto de crianças. Deve vigiar as crianças para garantir que não brincam com o aparelho.
4. Utilize apenas conforme descrito no Manual do Utilizador da Dyson. Não execute qualquer tarefa de manutenção que não esteja indicada neste manual ou seja aconselhada pela Linha de Assistência da Dyson.
5. Concebido APENAS para locais secos. Não o utilize no exterior ou sobre superfícies molhadas e não o exponha à chuva nem deixe que se molhe.
6. Não toque em nenhuma parte da ficha ou no resto do aparelho com as mãos molhadas.
7. Não utilize o aparelho se o cabo ou a ficha estiverem danificados. Elimine o aparelho ou contacte uma entidade de reparações autorizada para teste e/ou reparação. Se o cabo de alimentação estiver danificado, terá de ser substituído pela Dyson, por um agente de reparações ou por pessoas com qualificações semelhantes, para evitar perigos.
8. Se o aparelho não estiver a funcionar como deveria, se tiver sofrido um impacto violento, uma queda ou outros danos, bem como se tiver sido deixado no exterior ou mergulhado em água, não o utilize e contacte a Linha de Assistência da Dyson.
9. Não puxe ou pegue no aparelho pelo cabo. Mantenha o cabo afastado de superfícies quentes.
10. Não passe o cabo debaixo de móveis ou aparelhos. Não tape o cabo com carpetes nem tapetes, nem com coberturas semelhantes. Mantenha o cabo afastado de locais de passagem e de locais onde se possa tropeçar nele.
11. Não desligue o aparelho, puxando pelo cabo. Para o desligar, agarre a ficha e não o cabo. Não use com uma extensão.
12. Não introduza objetos nas aberturas ou na grelha de entrada. Não use se alguma das aberturas estiver obstruída; mantenha as aberturas livres de pó, algodão, pelos e tudo o que possa reduzir o fluxo de ar.
13. Não utilize agentes de limpeza ou lubrificantes neste aparelho. Tire a ficha da tomada antes de limpar ou realizar qualquer manutenção.
14. Transporte o aparelho sempre pela base, não pelo amplificador da circulação de ar.
15. Apague todos os controlos antes de o desligar da tomada. Desligue-o da tomada quando não estiver em uso durante longos períodos de tempo. Para evitar tropeçar, enrole o cabo de forma segura.
16. Não o utilize perto de fornos, lareiras, fogões ou outras fontes de calor.
17. Não utilize em conjunto ou muito perto de ambientadores ou produtos semelhantes. Não pulverize ou aplique perfumes diretamente sobre ou perto do filtro. Mantenha os óleos essenciais e produtos químicos afastados do aparelho.
18. Perigo de Asfixia e Queimadura Química. Mantenha as pilhas afastadas das crianças. Este produto contém uma pilha em forma de moeda/botão de lítio. Se uma pilha nova ou usada em forma de moeda/botão de lítio for engolida ou entrar no corpo, pode causar graves queimaduras internas e levar à morte em menos de 2 horas. Mantenha sempre o compartimento da pilha completamente fechado. Se o compartimento da pilha não fechar bem, deixe de usar o produto, remova a pilha e mantenha-o afastado das crianças. Se achar que as pilhas podem ter sido engolidas ou colocadas no interior de qualquer parte do corpo, procure ajuda médica imediatamente.

## LEIA E GUARDE ESTAS INSTRUÇÕES

Este aparelho da Dyson destina-se exclusivamente a utilização doméstica.

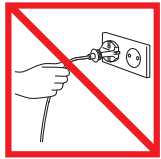

Não puxe pelo cabo.

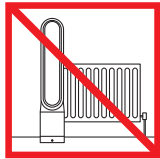

Não guarde o aparelho perto de uma fonte de calor.

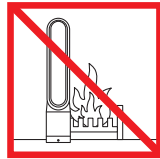

Não o utilize perto de chamas.



Não o transporte pegando pelo aro amplificador.



Não pulverize produtos perfumados, como ambientador ou perfume, perto do filtro ou do aparelho.

SR

## VAŽNA SIGURNOSNA UPUTSTVA

**PRE KORIŠĆENJA OVOG UREĐAJA PROČITAJTE SVA UPUTSTVA I OZNAKE PREDOSTROŽNOSTI U OVOM KORISNIČKOM PRIRUČNIKU I NA UREĐAJU**

Prilikom upotrebe električnog uređaja uvek je potrebno pridržavati se osnovnih mera opreza, uključujući sledeće:



### UPOZORENJE

**I APARAT I DALJINSKI UPRAVLJAČ SADRŽE MAGNETE.**

1. Na implantirana medicinska sredstva kao što su pejsmejkeri i defibrilatori mogu da utiču jaka magnetna polja. Ako vi ili neko u vašem domaćinstvu imate implantirano medicinsko sredstvo ili defibrilator, izbegavajte stavljanje daljinskog upravljača u džep ili blizu uređaja.
2. Na kreditne kartice i elektronske medijume za skladištenje takođe mogu uticati magneti i treba ih držati podalje od daljinskog upravljača i gornjeg dela uređaja.



### UPOZORENJE

Ova upozorenja važe za uređaj, kao i za alate, dodatnu opremu, punjače i strujne adaptere, kada je primenljivo.

**ZA SMANJENJE RIZIKA OD POŽARA, STRUJNOG UDARA ILI POVREDE:**

1. Ovaj Dyson uređaj mogu da koriste deca uzrasta od 8 i više godina i lica sa smanjenim fizičkim, senzornim ili sposobnostima rasuđivanja, kao i lica bez iskustva i znanja, isključivo ako imaju nadzor ili su dobili uputstva odgovornog lica po pitanju bezbedne upotrebe uređaja i ako razumeju propratne opasnosti. Čišćenje i korisničko održavanje ne treba da obavljaju deca bez nadzora.
2. Ensure that the appliance is fully assembled in line with the instructions before use. Do not dismantle the appliance or use without the loop amplifier fitted.
3. Nemojte da dopustite da se koristi kao igračka. Potrebna je posebna pažnja ako ga koriste deca ili se koristi u njihovoj blizini. Decu treba nadgledati da bi se obezbedilo da se ne igraju uređajem.
4. Koristiti samo kako je opisano u Dyson korisničkom priručniku. Nemojte da obavljate održavanje koje nije prikazano u Korisničkom priručniku, ili ako ga ne preporučuje Dyson centar za podršku.
5. Prikladno ISKLJUČIVO za suve lokacije. Nemojte da koristite napolju ili na vlažnim površinama i nemojte da izlažete vodi ili kiši.
6. Nemojte da rukujete nijednim delom utikača ili uređaja vlažnim rukama.
7. Nemojte da rukujete bilo kojim uređajem sa oštećenim kablom ili utikačem. Bacite uređaj ili ga vratite ovlašćenom servisu radi pregleda i/ili popravke. Ako je strujni kabl oštećen, mora ga zameniti kompanija Dyson, njen serviser ili lica sličnih kvalifikacija da bi se izbegla opasnost.
8. Ako uređaj ne radi kako bi trebalo, ako je pretrpeo oštar udarac, ako je pao, ošteti se, ako je ostavljen napolju ili je upao u vodu, nemojte da ga koristite i obratite se Dyson centru za podršku.
9. Nemojte da razvlačite ili zatežete kabl. Držite kabl dalje od zagrejanih površina.
10. Nemojte da provlačite kabl ispod nameštaja ili uređaja. Nemojte da prekrivate kabl prostirkama, tepih stazama ili sličnim oblogama. Postavite kabl podalje od mesta kuda se prolazi, na mesto gde se niko neće saplitati o njega.
11. Nemojte da isključujete uređaj povlačenjem kabla. Da biste ga isključili, uhvatite utikač, a ne kabl. Nemojte da ga koristite sa produžnim kablom.

12. Nemojte da ubacujete predmete u otvore ili ulaznu rešetku. Nemojte da koristite kada su otvori blokirani; uklanjajte prašinu, dlačice, kosu i sve što može da smanji protok vazduha.
13. Nemojte da koristite nikakva sredstva za čišćenje ili maziva na ovom uređaju. Isključite uređaj pre čišćenja ili obavljanja održavanja.
14. Uvek nosite uređaj držeći ga za bazu, a ne za indukciono pojačalo.
15. Isključite sve kontrole pre isključivanja. Isključite uređaj iz utičnice ako se duže ne koristi. Da biste izbegli opasnost od saplitanja, bezbedno namotajte kabl.
16. Nemojte koristiti u blizini peći, kamina, šporeta ili drugih izvora toplote visoke temperature.
17. Nemojte koristiti zajedno sa ili direktno pored osveživača vazduha ili sličnih proizvoda. Nemojte da prskate ili nanosite parfeme direktno na filter ili u blizini filtera. Držite esencijalna ulja i hemikalije dalje od uređaja.
18. Opasnost od hemijskih opekotina i gušenja. Držite baterije podalje od dece. Ovaj proizvod sadrži litijumsku ćelijsku bateriju u obliku dugmeta/novčića. Ako se nova ili korišćena litijumska ćelijska baterija u obliku dugmeta/novčića proguta ili dospe u telo, to može da izazove teške unutrašnje opekotine i dovede do smrti za samo 2 sata. Uvek potpuno obezbedite odeljak baterije. Ako odeljak baterije ne može bezbedno da se zatvori, prestanite da koristite proizvod, uklonite baterije i držite ga podalje od dece. Ako mislite da su baterije možda progutane ili da su dospеле u bilo koji dela tela, potražite hitnu medicinsku pomoć.
19. Prilikom uklanjanja ili zamene filtera, vodite računa da vam prsti budu čisti.

## PROČITAJTE I SAČUVAJTE OVA UPUTSTVA

OVAJ DYSON UREĐAJ NAMENJEN JE SAMO ZA DOMAĆINSTVA.

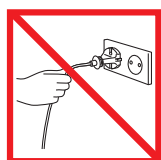

Nemojte da povlačite kabl.

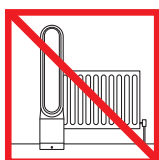

Nemojte da držite uređaj u blizini izvora toplote.

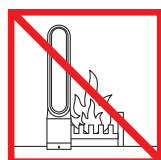

Nemojte da ga koristite u blizini otvorenog plamena.



Nemojte da ga nosite držeći ga za indukciono pojačalo.



Nemojte da prskate mirisne proizvode kao što su osveživač vazduha ili parfem u blizini filtera ili uređaja.

SE

## VIKTIGA SÄKERHETS FÖRESKRIFTER

LÄS ALLA INSTRUKTIONER OCH VARNINGAR I BRUKSANVISNINGEN OCH PÅ APPARATEN INNAN DEN ANVÄNDS

När du använder en elektrisk apparat ska du alltid följa vissa grundläggande säkerhetsföreskrifter, inklusive de följande:



### VARNING!

BÅDE APPARATEN OCH FJÄRRKONTROLLEN INNEHÅLLER MAGNETER.

1. Pacemakers och defibrillatorer kan påverkas av starka magnetiska fält. Om du eller någon i hushållet har en pacemaker eller defibrillator ska du undvika att placera fjärrkontrollen i en ficka eller i närheten av enheten.
2. Kreditkort och elektroniska lagringsmedia kan också påverkas av magneter och bör förvaras på avstånd från fjärrkontrollen och den övre delen av apparaten.



### VARNING!

De här varningarna gäller maskinen och i förekommande fall, alla verktyg, tillbehör, laddare eller nätadapterar.

MINSKA RISKEN FÖR BRAND, ELEKTRISKA STÖTAR OCH PERSONSKADOR:

1. Denna Dyson-produkt får användas av barn från 8 års ålder och personer med nedsatt fysisk, sensorisk eller psykisk förmåga om de övervakas eller anvisas av en ansvarig person som vet hur

produkten används på ett säkert sätt och som förstår riskerna som utföras innebär. Rengöring och användarunderhåll får inte göras av barn utan uppsikt.

2. Kontrollera att apparaten är monterad helt enligt anvisningarna före användning. Ta inte isär apparaten och använd den inte om inte luftströmpartiet sitter fast ordentligt.
3. Maskinen får inte användas som leksak och särskild uppsikt är nödvändig när den används av barn eller i närheten av barn. Barn ska vara under uppsikt för att säkerställa att de inte leker med maskinen.
4. Använd bara i enlighet med beskrivningen i Dysons bruksanvisning. Utför inget underhåll utöver det som visas i denna Dyson-handbok eller som rekommenderas av Dysons hjälplinje.
5. Luftrenaren är ENDAST avsedd att användas i torra utrymmen. Använd den inte utomhus och utsätt den inte för vatten eller regn.
6. Ta inte i apparaten eller dess elanslutningar med blöta händer.
7. Använd inte en apparat som har en trasig sladd eller nätkontakt. Ställ då undan apparaten eller lämna in den till en auktoriserad reparationsverkstad för felsökning och/eller reparation. Om elsladden är skadad måste den för undvikande av skada eller olyckshändelse bytas ut av Dyson, företagets representant eller annan yrkeskunnig person.
8. Om maskinen inte fungerar som den ska, om den har fått en ordentlig smäll, tappats, skadats, lämnats utomhus eller tappats ner i vatten, ska den inte användas. Kontakta Dysons hjälplinje.
9. Sträck inte sladden och utsätt den inte för påfrestningar. Håll sladden borta från våta ytor.
10. Dra inte sladden under möbler eller apparater. Täck inte sladden med grova mattor, löpare eller motsvarande övertäckningar. Håll sladden borta från områden där personer rör sig och se till att ingen kan snubbla på den.
11. Dra inte ur kontakten genom att dra i kabeln. Greppa tag i själva kontakten, inte i kabeln. Använd inte med förlängningskabel.
12. Placera inga föremål i inloppsgallret. Får inte användas om en öppning är blockerad; ska hållas fri från damm, ludd och hår samt allt annat som kan minska luftflödet.
13. Använd inte några rengöringsmedel eller smörjmedel på den här apparaten. Dra ut nätkontakten före rengöring eller underhåll.
14. Bär alltid apparaten i nederdelen. Bär den inte i luftströmpartiet.
15. Stäng av alla manöverorgan innan du drar kontakten ur vägguttaget. Dra ur kontakten om du inte ska använda apparaten under en längre tid. Linda upp sladden så att ingen kan snubbla på den.
16. Använd inte apparaten i närheten av värmepannor, eldstäder, ugnar eller andra föremål som avger höga temperaturer.
17. Använd inte tillsammans med, eller direkt i närheten av en luftfräschare eller liknande produkter. Spreja eller applicera inte parfym direkt på eller i närheten av filtret. Håll eteriska oljor och kemikalier på avstånd från apparaten.
18. Risk för kemisk brännskada eller kvävning. Förvara batterierna oåtkomligt för barn. Den här produkten innehåller ett litiumbaserat knappcells batteri. Om ett nytt eller använt litiumbaserat knappcells batteri sväljs eller på annat sätt hamnar i kroppen kan det orsaka allvarliga invärtes brännskador och leda till döden inom en så kort tid som 2 timmar. Se alltid till att batterifacket är ordentligt stängt. Sluta använda produkten om batterifacket inte kan stängas helt. Plocka ur batterierna och förvara dem oåtkomligt för barn. Om du misstänker att batterier kan ha svalts eller på annat sätt hamnat i kroppen ska läkare omedelbart uppsökas.

## LÄS OCH SPARA DESSA INSTRUKTIONER

Denna Dyson-produkt är endast avsedd för hushållsbruk.

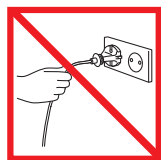

Dra inte i sladden.

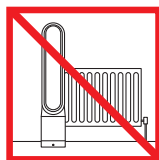

Förvara inte nära värmekällor.

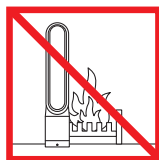

Använd inte nära öppna eldlågor.



Bär inte fläkten i fläkthuvudet.



Spreja inte doftprodukter som t.ex. luftfräschare eller parfym i närheten av filtret eller apparaten.

# ÖNEMLİ GÜVENLİK TALİMATLARI

**BU CİHAZI KULLANMADAN ÖNCE BU KILAVUZDAKİ VE CİHAZIN ÜZERİNDEKİ TÜM TALİMATLARI VE UYARI İŞARETLERİNİ OKUYUN**

Elektrikli bir cihazı kullanırken, aşağıdakiler de dahil, temel önlemlere daima uyulmalıdır:



## UYARI

**CİHAZ VE UZAKTAN KUMANDANIN HER İKİSİ DE MIKNATIS İÇERİR.**

1. Kalp pilleri ve defibrilatörler güçlü manyetik alandan etkilenebilirler. Eğer sizde ya da evinizde yaşayan bireylerde kalp pili ya da defibrilatör bulunuyorsa, uzaktan kumandayı cihazın yanına ya da cebinize koymaktan kaçınınız.
2. Kredi kartları ve elektronik depolama birimleri de mıknatıslardan etkilenebilir. Bu yüzden uzaktan kumandadan ve cihazın üzerinden uzak tutulmalıdır.



## UYARI

**Bu uyarılar, cihazın kendisi ve uygulanabildiği yerde, tüm aletler, aksesuarlar, şarj aletleri veya ana adaptörler için geçerlidir.**

**YANGIN, ELEKTRİK ÇARPMASI VEYA YARALANMA TEHLİKESİNİ AZALTMAK İÇİN:**

1. Bu Dyson cihazı, gözetim altında veya cihazın kullanılmasından sorumlu ve tehlikelerin farkında bir kişinin güvenli olacak şekilde verdiği talimatlar doğrultusunda 8 yaşın üzerindeki tüm çocuklar, fiziksel, duyuşsal veya zihinsel engeli bulunan veya deneyim ve bilgisi bulunmayan kişiler tarafından da kullanılabilir. Temizlik ve bakım işlemleri, yanında yetişkin biri olmayan çocuklar tarafından yapılmamalıdır.
2. Kullanmadan önce cihazın tamamen talimatlara uygun şekilde kurulduğundan emin olun. Halka amplifikatörü yerleştirilmeden önce cihazı sökmeyin veya kullanmayın.
3. Bir oyuncak olarak kullanılmasına izin vermeyin. Çocukların yanında veya yakınında kullanılırken çok dikkatli olmak gerekir. Cihazla oynamadıklarından emin olmak için çocuklar gözetim altında tutulmalıdır.
4. Sadece Dyson kullanım kılavuzunda belirtildiği şekilde kullanın. Cihaz üzerinde, bu kılavuzda belirtilen ya da Dyson Destek Hattı tarafından önerilen bakım ve onarım işleri haricinde herhangi bir işlem yapmayın.
5. SADECE kuru yerlerde kullanılması uygundur. Dış ortamlarda ya da ıslak yüzeylerde kullanmayın ve suya ya da yağmura maruz bırakmayın.
6. Fişi veya cihazın herhangi bir kısmını ıslak elle tutmayın.
7. Cihazı hasarlı kablo veya fiş ile çalıştırmayın. Cihazı atın veya inceleme ve/veya tamir işlemi için yetkili servise gönderin. Eğer güç kablosu hasar görmüş ise, herhangi bir tehlike oluşmasını önlemek için, Dyson servis temsilcisi veya benzer niteliklere sahip bir kişi tarafından değiştirilmelidir.
8. Cihazın çalışması gerektiği gibi çalışmaması, şiddetli bir darbeye maruz kalması, yere düşmesi, zarar görmesi, dış ortamlarda bırakılması veya suya düşmesi gibi durumlarda, cihaz kesinlikle kullanılmamalı ve Dyson Destek Hattı ile irtibata geçilmelidir.
9. Kabloyu germeyin, gerilecek kadar yük altında tutmayın. Kabloyu sıcak yüzeylerden uzak tutun.
10. Kabloları mobilya ve cihazların altından geçirmeyin. Kablonun yolluk, kilim, paspas veya benzeri şeylerin altında kalmamasına dikkat edin. Kabloyu üstünde yürünmeyen ve takılıp düşme riski olmayan yerlere koyun.
11. Fişi prizden çıkarırken kablosundan çekerek çıkarmayın. Prizden çıkarmak için kablodan değil, fişten tutun. Uzatma kablosuyla birlikte kullanmayın.
12. Açıklıklar, delikler veya giriş ızgarasına herhangi bir nesne koymayın. Deliklerin önü kapalıyken cihazı kullanmayın; toz, hav, saç ve hava akımını engelleyebilecek diğer maddeleri deliklerden uzak tutun.
13. Bu cihaz üzerinde hiçbir temizlik malzemesi veya yağ kullanmayın. Temizlemeden veya bakım yapmadan önce cihazın fişini çekin.
14. Cihazı daima tabanından tutarak taşıyın, asla halka amplifikatöründen tutarak taşımayın.
15. Fişini çekmeden önce tüm kontrolleri kapatın. Uzun süre kullanılmıyacaksa fişten çekin. Takılma tehlikesine karşı kabloyu güvenli bir şekilde sarın.
16. Ocak, fırın, soba ya da diğer yüksek sıcaklık yayan kaynakların yakınında kullanmayın.

17. Oda spreyi veya benzeri ürünlerle birlikte ya da yakınlarında kullanmayın. Filtrenin üzerine veya yakın çevresine parfüm püskürtmeyin veya uygulamayın. Esanslı yağları ve kimyasalları cihazdan uzak tutun.
18. UYARI: Kimyasal Yanık ve Boğulma Tehlikesi. Pilleri çocuklardan uzak tutun. Bu ürün lityum düğme tipi pil içerir. Yeni veya kullanılmış bir lityum düğme tipi pil yutulursa veya vücuda girerse, vücudun içinde ciddi yanıklara neden olabilir ve 2 saat gibi kısa bir süre içinde ölüme yol açabilir. Pil bölmesini daima sıkıca kapatın. Pil bölmesi sıkıca kapanmıyorsa, ürünü kullanmayın, pilleri çıkarın ve çocuklardan uzak tutun. Pillerin yutulmuş veya vücudun herhangi bir yerine girmiş olabileceğini düşünüyorsanız, derhal tıbbi yardım alın.
19. Filtre çıkarılırken veya değiştirilirken, parmaklarınızı korumaya özen gösteriniz.

## BU TALİMATLARI OKUYUN VE SAKLAYIN

Bu Dyson cihazı yalnızca evde kullanım içindir.

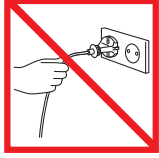

Kablodan çekerek fişten çıkarmayın.

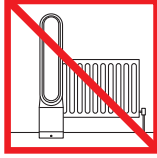

Isı kaynaklarının yakınına koymayın.



Açık alev kaynağına yakın kullanmayın.



Halka amplifi-katöründen tutarak taşımayın.



Filtrenin veya cihazın yakınlarında oda kokusu veya parfüm gibi kokulu ürünler püskürtmeyin.

# Controls

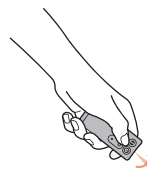
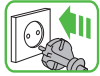

To operate, point the remote control toward the front of the base.

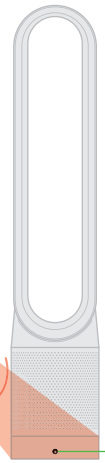

Standby on/off



Attach the remote control to the top of the appliance with the buttons facing down.

Standby on/off

Oscillation ON/OFF

Airflow control

Sleep timer

Select a high flow of air

Select a low flow of air

To set the sleep timer, press and hold the timer button to select the desired time. When time reaches zero, the appliance will go into standby mode. To cancel, increase the time until two dashes appear.

When using the sleep timer, the LED display will turn off after 10 seconds of inactivity.

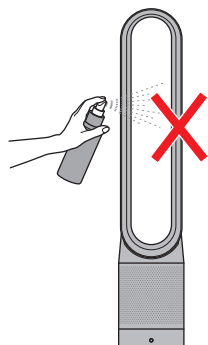
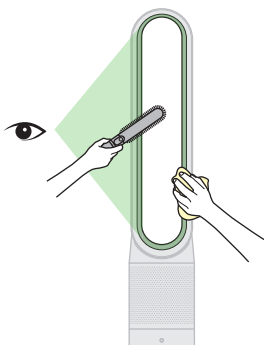

Ensure the appliance is unplugged. Dust may accumulate on the surface of the appliance. Wipe dust from the loop amplifier, filter unit and other parts with a dry or damp cloth when dust accumulates. Do not use detergents or polishes to clean the appliance.

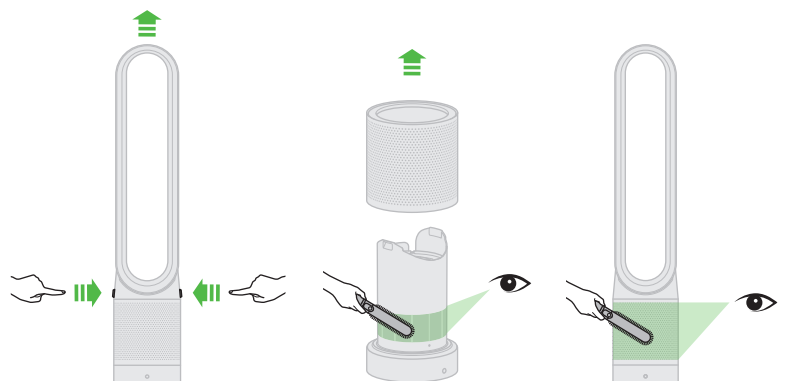

Ensure the appliance is unplugged. Look for blockages in the air inlet holes and in the small aperture inside the air loop amplifier. Use a soft brush to remove debris.



## Replacing the filter unit



When your non-washable filter unit needs replacing the appliance will display the pattern shown. To replace the non-washable filter unit, follow these steps. Ensure the appliance is unplugged, if the appliance has been in use, leave for 1 to 2 hours before replacing the filter unit to allow the appliance to cool down completely. Your Dyson appliance is programmed to remind you to replace the filter unit after 12 months based on 12 hours usage a day. Please note your indicator will activate sooner with more use. The indicator is only a guide and you may need to replace the filter unit more regularly.

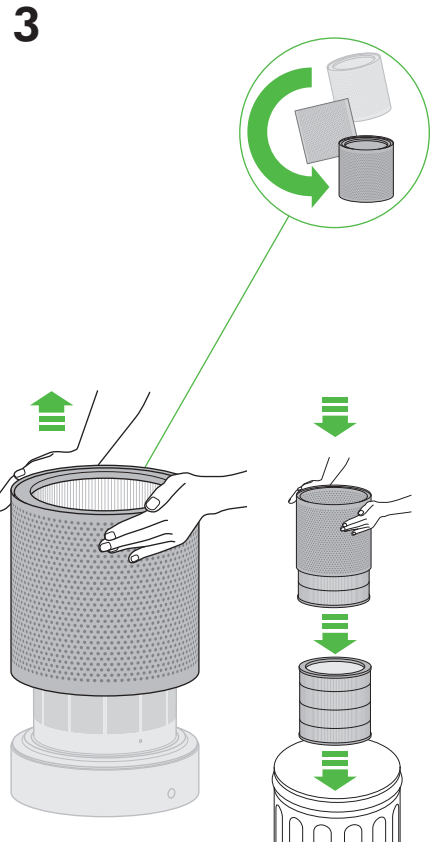
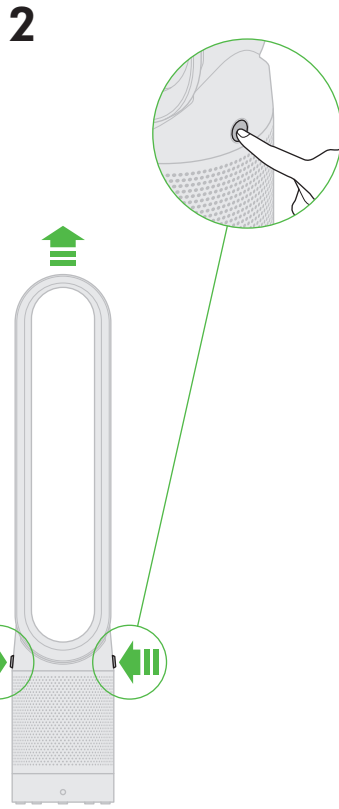
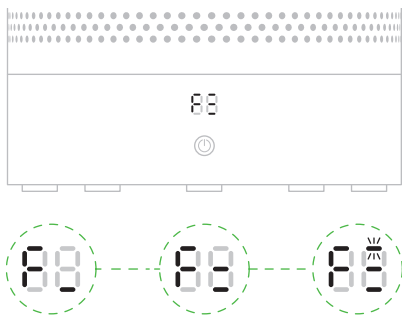

**4** When disposing of the exhausted filter unit please do so in accordance with local regulations.

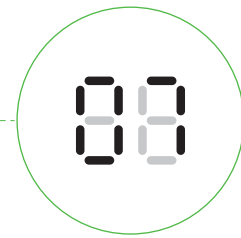
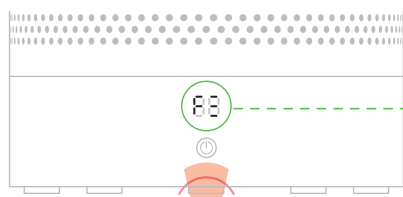
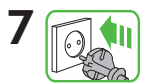
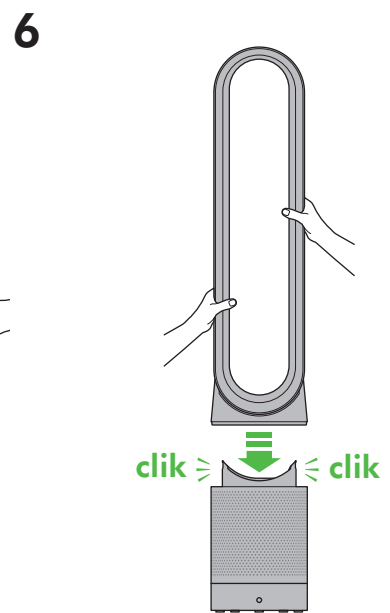
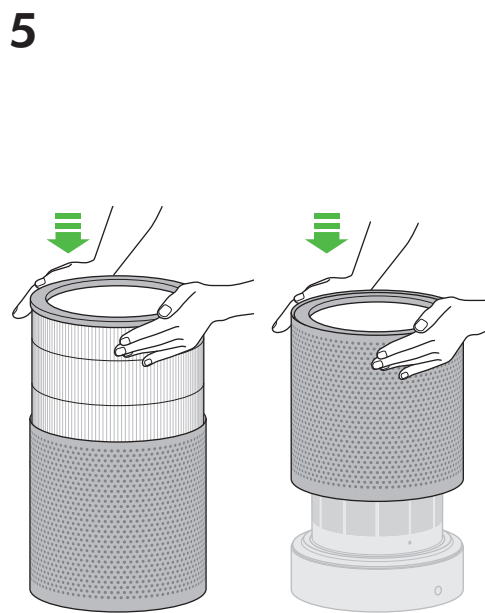
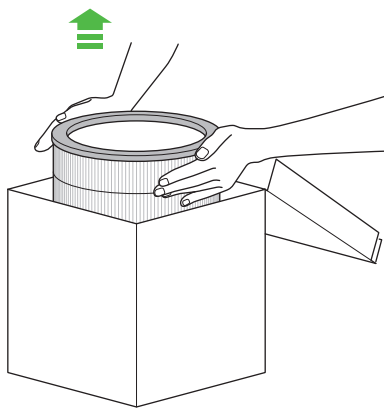

When you have re-assembled your appliance, press and hold the 'Standby ON/OFF' button for 6 seconds on the remote control to reset the filter indicator.



A clockwise-rotating loading pattern will be shown on the LED display.

Once the loading pattern is complete, the appliance will return to its normal usage.

## Steuerelemente

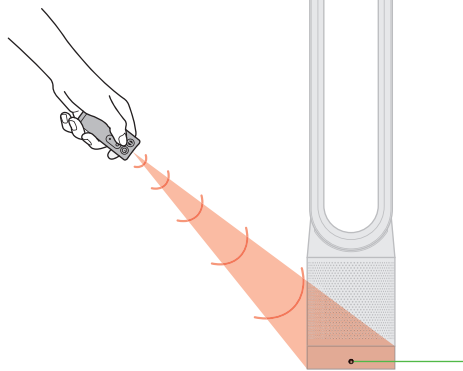
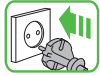

Zur Bedienung richten Sie die Fernbedienung auf die Vorderseite der Basis.

Standby EIN/AUS



Die Fernbedienung mit den Tasten nach unten oben auf den Luftring legen.

Standby EIN/AUS

Drehbewegung EIN/AUS

Sleep-Timer

Erhöhung des Luftstroms

Reduzierung des Luftstroms

Steuerung des Luftstroms

Zum Einstellen des Sleep-Timers die Timer-Taste gedrückt halten, um die gewünschte Zeit auszuwählen. Bei null schaltet das Gerät in den Standby-Modus. Zum Abbrechen die Zeit reduzieren, bis zwei Bindestriche angezeigt werden.

Bei Nutzung der Sleep-Timer-Funktion schaltet sich die LED-Anzeige nach 10 Sekunden Inaktivität ab.

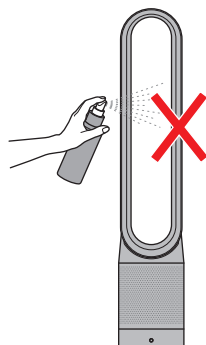
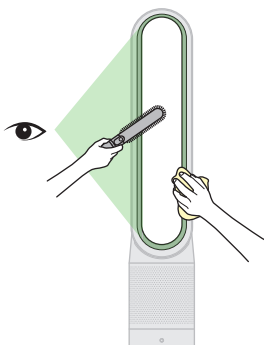

Achten Sie darauf, dass der Netzstecker gezogen ist. Auf der Oberfläche des Geräts kann sich Staub sammeln. Zum Reinigen das Gerät mit einem trockenen oder feuchten Tuch abwischen.

Keine Reinigungsmittel oder Polituren zum Reinigen des Geräts verwenden.

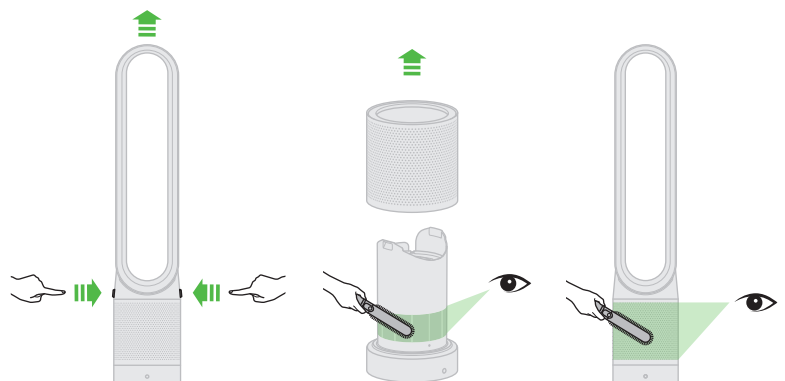

Sicherstellen, dass das Gerät ausgesteckt ist. Auf Verstopfungen in den Lufteinlassöffnungen und in der kleinen Öffnung im Luftstromverstärker achten. Staub und Schmutz mit einer weichen Bürste entfernen.

# Filterwechsel



Wenn Ihre nicht waschbare Filtereinheit ausgetauscht werden muss, zeigt Ihr Gerät das abgebildete Muster an. Zum Austausch der nicht waschbaren Filtereinheit sind die folgenden Schritte durchzuführen. Die Stromversorgung zum Gerät trennen. Wenn das Gerät in Betrieb war, vor dem Austausch des Filters zuerst 1 bis 2 Stunden vollständig abkühlen lassen. Ihr Dyson Gerät ist so programmiert, dass es Sie – ausgehend von einem täglichen Gebrauch von 12 Stunden – nach 12 Monaten daran erinnert, den Filter auszutauschen. Bei intensiverem Gebrauch wird der Indikator früher aktiviert. Da der Indikator lediglich als Orientierungshilfe dient, ist es möglich, dass der Filter häufiger ausgewechselt werden muss.

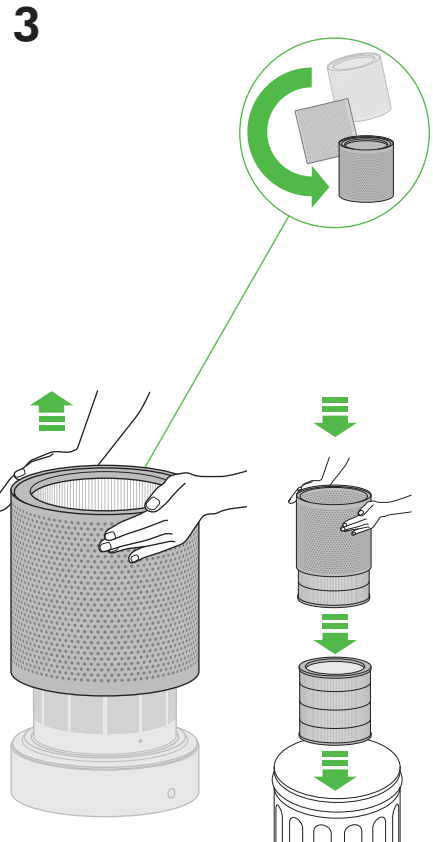
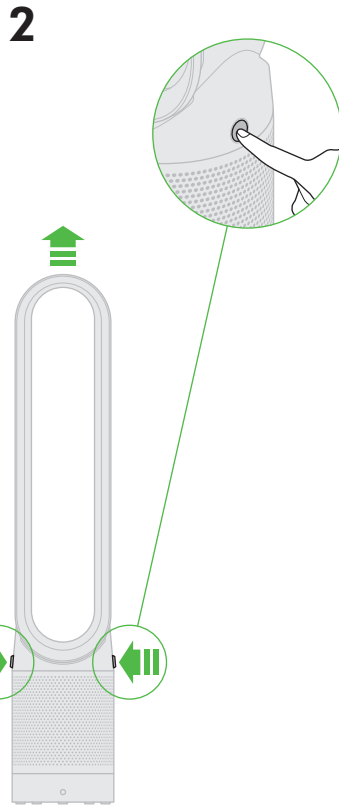
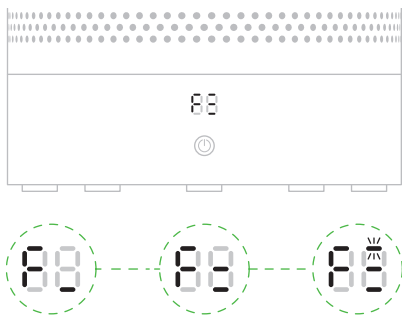

**4** Den alten Filter bitte gemäß der entsprechenden örtlichen Bestimmungen entsorgen.

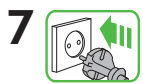
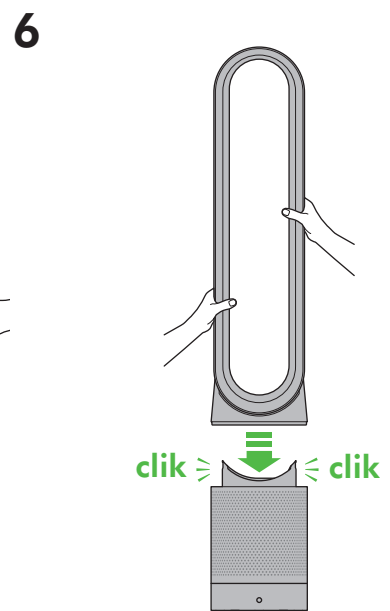
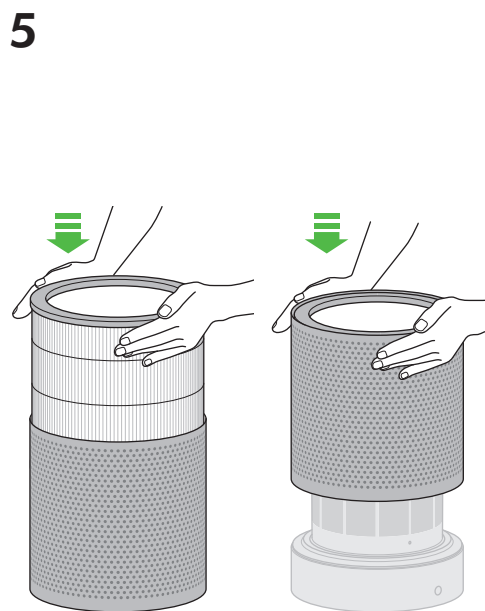
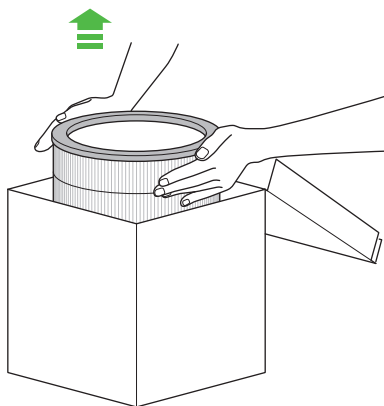

Wenn das Gerät wieder zusammengebaut ist, auf der Fernbedienung die Taste „Standby EIN/AUS“ 6 Sekunden lang gedrückt halten, um die Filteranzeige zurückzusetzen.

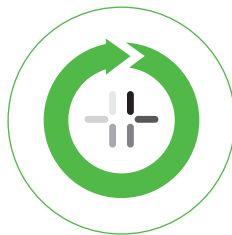
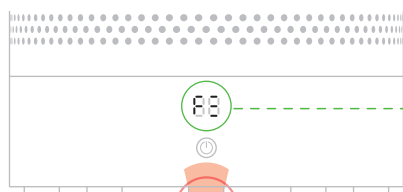

Auf der LED-Anzeige erscheint eine im Uhrzeigersinn rotierende Ladegratik.

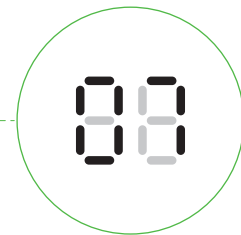

Das Gerät speichert die letzte Einstellung. Nachdem der Ladevorgang abgeschlossen ist, arbeitet das Gerät in diesem Betriebsmodus weiter.

## Controles

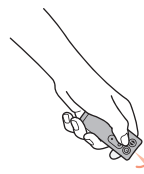
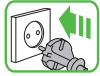

Para ponerlo en marcha, apunte con el mando a distancia hacia la parte frontal de la base.

ENCENDER/APAGAR



Acople el mando a distancia a la parte superior de la máquina con los botones orientados hacia abajo.

ENCENDER/APAGAR

Oscilación

Temporizador

Control del flujo de aire

15

30

Seleccione un flujo de aire alto

Seleccione un flujo de aire bajo

Para ajustar el temporizador de desconexión, mantenga pulsado el botón del temporizador para seleccionar el tiempo deseado. Cuando el tiempo llegue a cero, el aparato entrará en modo de espera. Para cancelar, aumente el tiempo hasta que aparezcan dos guiones.

Con el temporizador de apagado, la pantalla LED se apagará tras 10 segundos de inactividad.

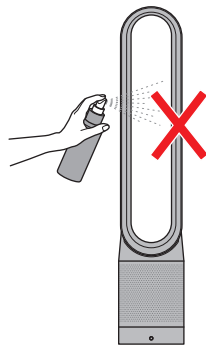
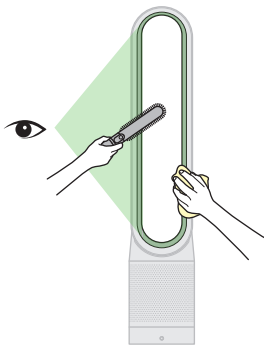

Asegúrese de que la máquina esté desenchufada. Puede acumularse polvo en la superficie de la máquina. Cuando se acumule polvo en el aro amplificador, la unidad de filtro y otras piezas, límpiels con un paño seco o húmedo.

No utilice detergentes o ceras pulimentadoras para limpiar el aparato.

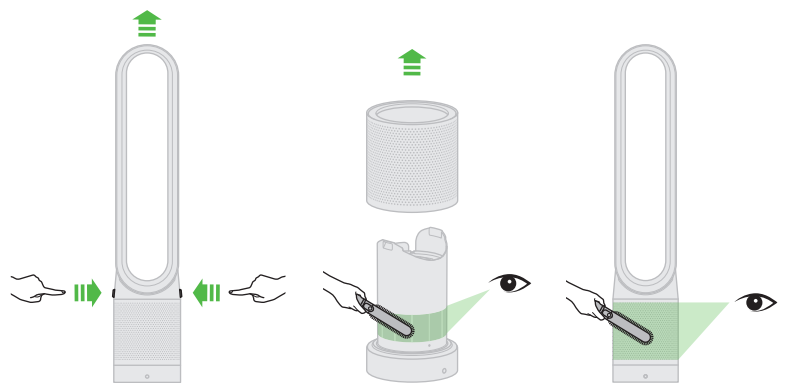

Asegúrate de que el aparato esté desenchufado. Busca obstrucciones en los agujeros de la entrada de aire y en la pequeña abertura del interior del aro amplificador de aire. Utiliza un cepillo suave para eliminarlas.

## Wymiana filtra



Cuando haya que cambiar la unidad de filtro no lavable, el aparato mostrará el símbolo indicado en la ilustración. Para cambiar la unidad de filtro no lavable, siga estos pasos. Compruebe que el aparato está desenchufado. Si ha estado usando el aparato, deje transcurrir de 1 a 2 horas para que se enfríe completamente antes de sustituir la unidad de filtro. El aparato Dyson está programado para recordarle que debe sustituir la unidad de filtro a los 12 meses en caso de un uso medio de 12 horas al día. Tenga en cuenta que el indicador se activará antes si el uso es más intensivo. El indicador solo tiene una función orientativa y es posible que tenga que sustituir la unidad de filtro con mayor frecuencia.

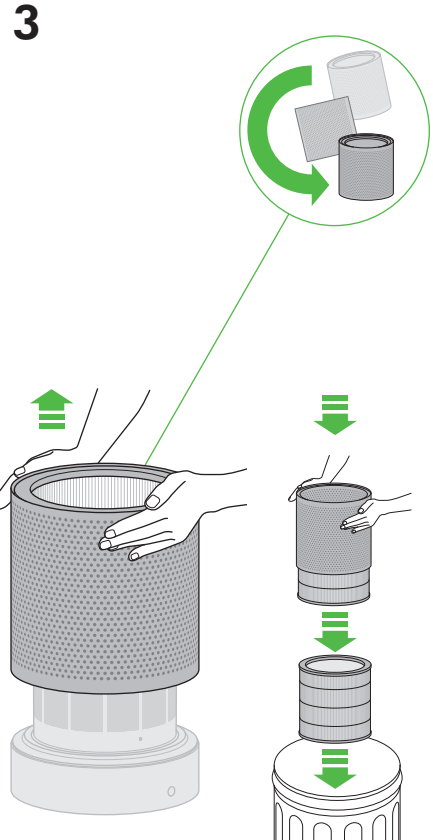
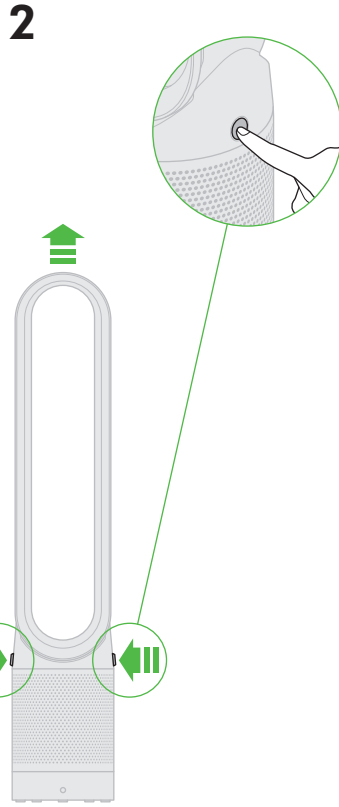
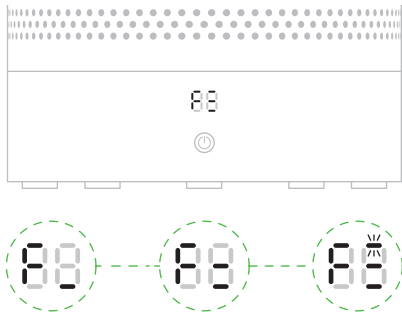

**4** Cuando deseché la unidad de filtro usada, hágalo siguiendo los reglamentos locales.

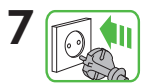
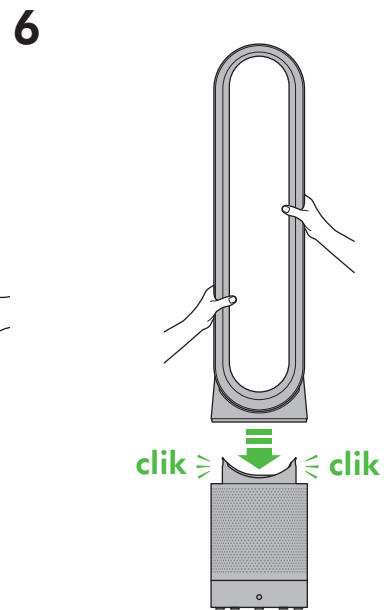
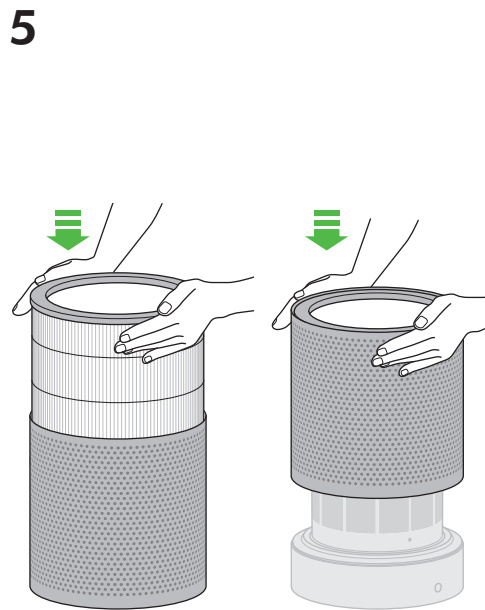
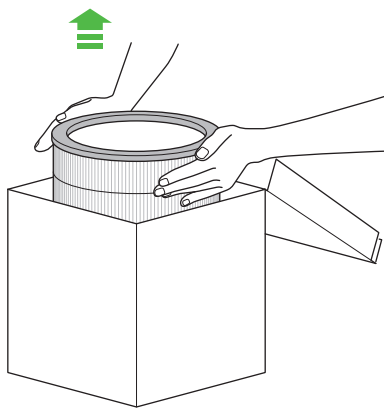

Con el aparato montado de nuevo, mantenga pulsado el botón "ENCENDER/APAGAR en espera" del mando a distancia durante 6 segundos para restablecer el indicador del filtro.

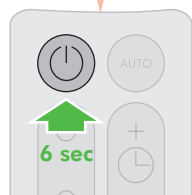
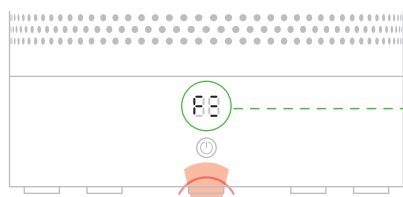

La pantalla LED mostrará un símbolo girando en sentido horario para indicar la carga.

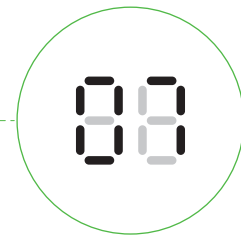

Cuando el símbolo se complete, la máquina volverá al modo de uso normal.

## Commandes

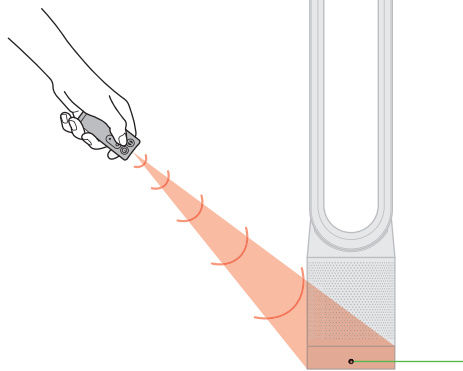
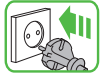

Pour la mise en marche, dirigez la télécommande vers la base de l'appareil.

Veille MARCHÉ/ARRÊT



Fixez la télécommande au sommet de l'appareil, boutons dirigés vers le bas.

Sélection d'un souffle d'air élevé

Sélection d'un souffle d'air faible

Pour régler le programmeur, appuyez sur le bouton du programmeur et maintenez-le enfoncé afin de sélectionner la durée de votre choix. Lorsque le minuteur atteint zéro, l'appareil passe en mode veille. Pour annuler, diminuez la durée jusqu'à l'apparition de deux tirets.

Lors de l'utilisation du programmeur, l'affichage par DEL s'éteint après 10 secondes d'inactivité.

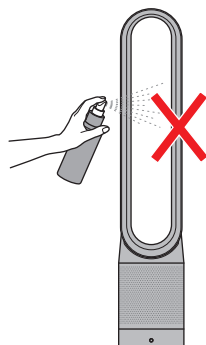
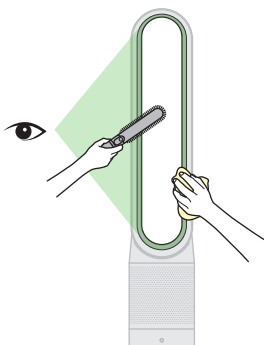

Assurez-vous que l'appareil est débranché. Il se peut que de la poussière se soit accumulée sur la surface de l'appareil. Si c'est le cas, nettoyez l'anneau amplificateur, le filtre et les autres pièces à l'aide d'un chiffon sec ou humide.

N'utilisez pas de détergent ou de produits lustrants pour nettoyer l'appareil.

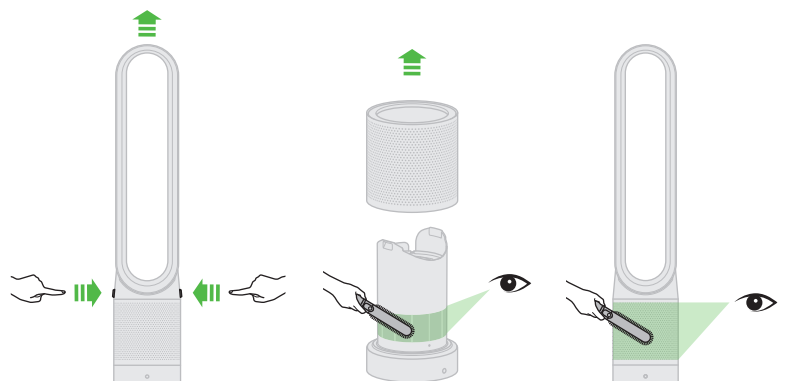

Assurez-vous que l'appareil est débranché. Vérifiez l'absence d'obstruction dans les entrées d'air et la petite ouverture située dans l'anneau amplificateur d'air. Éliminez les débris à l'aide d'une brosse douce.

## Remplacement de l'unité de filtrage



Lorsque l'unité de filtrage non lavable doit être remplacée, l'appareil affiche la séquence illustrée. Suivez ces étapes pour remplacer l'unité de filtrage non lavable. Assurez-vous que l'appareil est débranché et s'il vient d'être utilisé, laissez-le refroidir complètement pendant 1 à 2 heures avant de remplacer l'unité de filtrage. Votre appareil Dyson est programmé pour vous rappeler de remplacer l'unité de filtrage au bout de 12 mois sur la base de 12 heures d'utilisation par jour. Veuillez noter que l'indicateur s'activera plus vite si l'appareil est utilisé plus souvent. L'indicateur sert uniquement de guide. Il est possible que vous deviez remplacer l'unité de filtrage plus souvent.

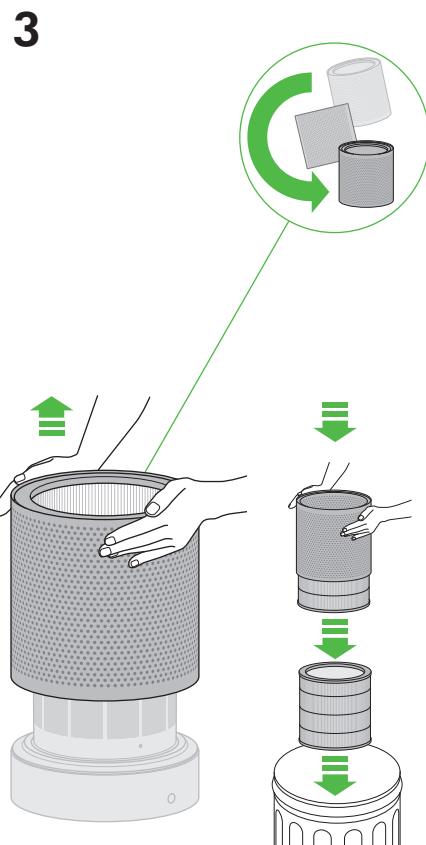
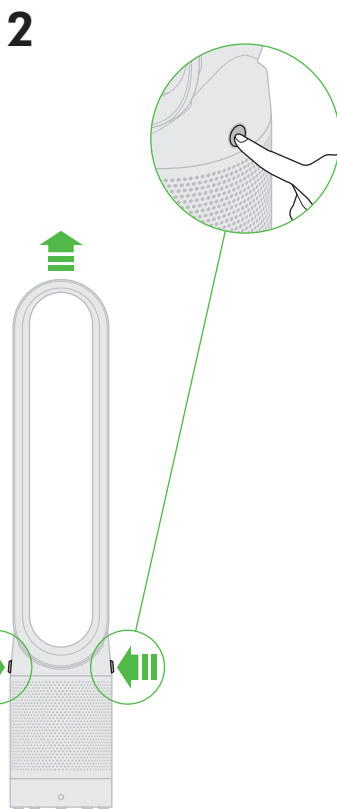
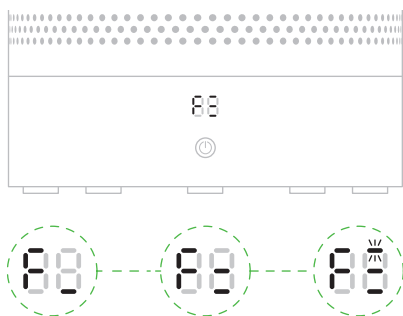

**4** Veuillez respecter la réglementation locale pour la mise au rebut de l'unité de filtrage usagée.

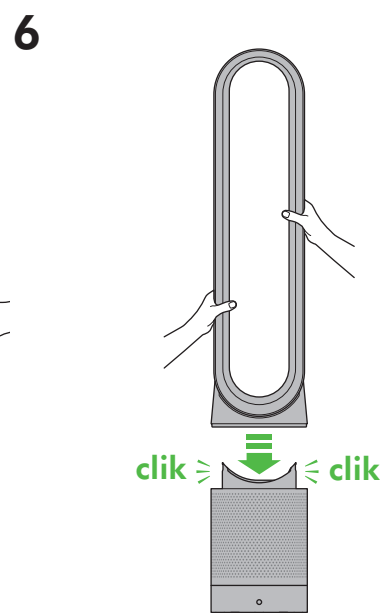
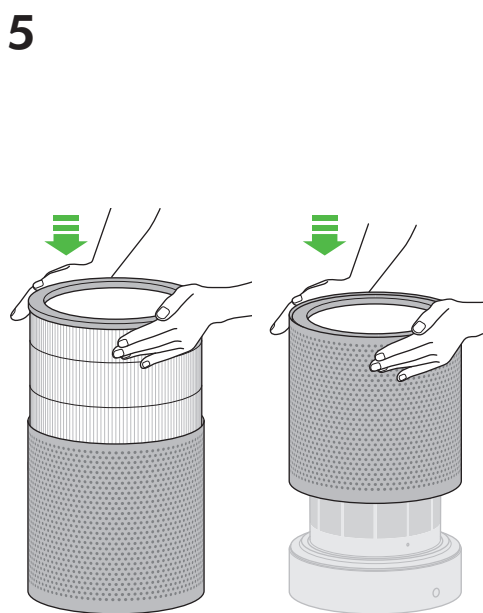
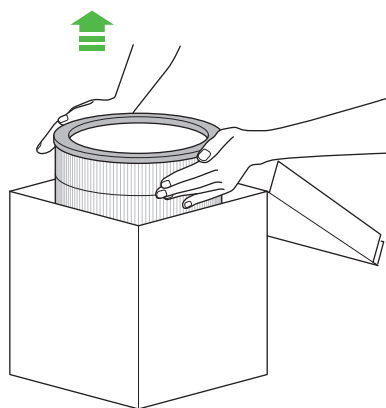

N'utilisez pas de détergent ou de produits lustrants pour nettoyer l'appareil.

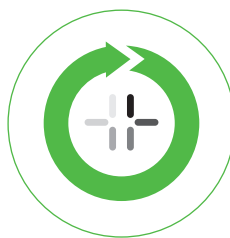
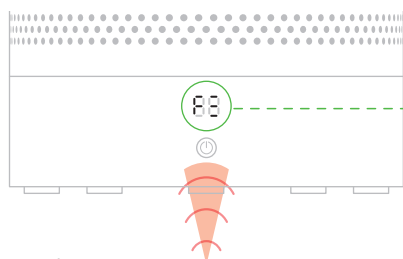

Une séquence de chargement tournant dans le sens horaire apparaît sur l'affichage par DEL.

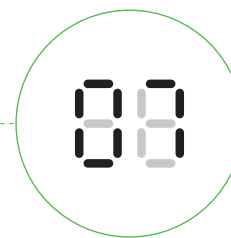

Une fois le chargement terminé, l'appareil revient à son usage normal.

## Pulsanti

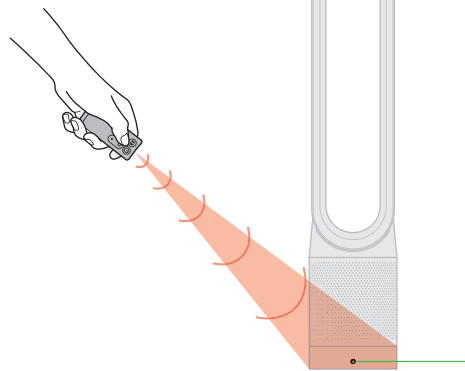
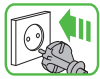

Per mettere in funzione l'apparecchio, puntare il telecomando verso la parte anteriore della base.

Accensione/standby



Attaccare il telecomando alla parte superiore dell'apparecchio con i pulsanti rivolti verso il basso.

Selezionare un flusso d'aria potente

Selezionare un flusso d'aria debole

Accensione/standby

Oscillazione on/off

Controllo del flusso d'aria

Timer di spegnimento

Per impostare il timer di spegnimento, premere e tenere premuto il pulsante del timer fino a selezionare il tempo desiderato. Quando il tempo impostato termina, l'apparecchio va in modalità di standby. Per annullare, premere il pulsante del timer finché non vengono visualizzati due trattini sul display.

Quando si utilizza il timer di spegnimento, il display si spegne dopo 10 secondi di inattività.

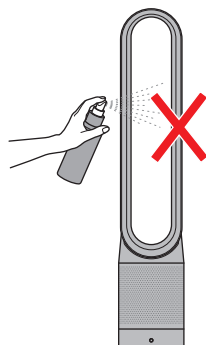
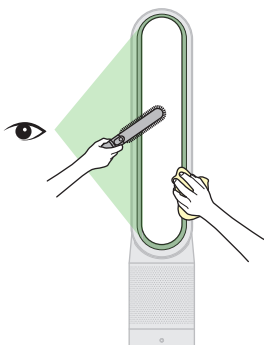

Assicurarsi che l'apparecchio non sia collegato alla corrente. La polvere può accumularsi sulla superficie dell'apparecchio. Quando presente, rimuovere la polvere dall'anello amplificatore, dall'unità filtro o da altri punti utilizzando un panno asciutto o umido.

Non usare detersivi o lucidi per pulire l'apparecchio.

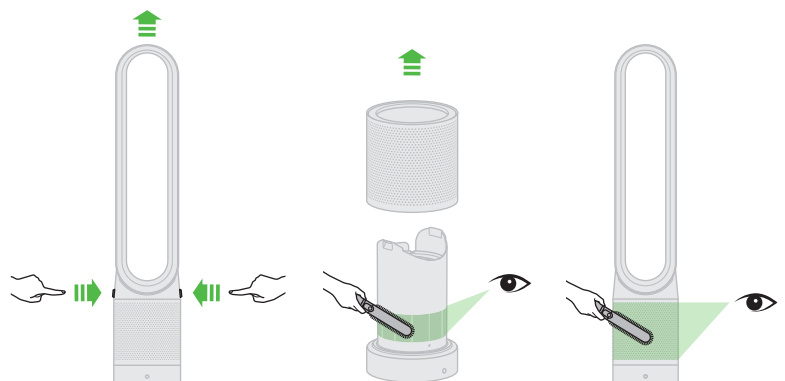

Assicurarsi che l'apparecchio non sia collegato alla corrente. Controllare l'eventuale presenza di intasamenti nei fori d'aspirazione dell'aria e nella piccola apertura all'interno dell'amplificatore del circuito d'aria. Utilizzare una spazzola morbida per rimuovere lo sporco.



## A szűrőegység cseréje



Quando si rende necessaria la sostituzione del filtro non lavabile, sul display dell'apparecchio verrà visualizzato il simbolo raffigurato. Per sostituire l'unità filtro non lavabile, seguire i passaggi indicati di seguito. Prima di procedere con la sostituzione del filtro, assicurarsi che l'apparecchio non sia collegato alla corrente e che si raffreddi del tutto per 1-2 ore dopo averlo utilizzato. L'apparecchio Dyson è programmato per ricordare all'utente di sostituire il filtro dopo 12 mesi, considerando un utilizzo di 12 ore al giorno. Si prega di notare che in caso di maggiore utilizzo, l'indicatore si attiverà prima. L'indicatore è un semplice riferimento: potrebbe essere necessario sostituire il filtro più spesso.

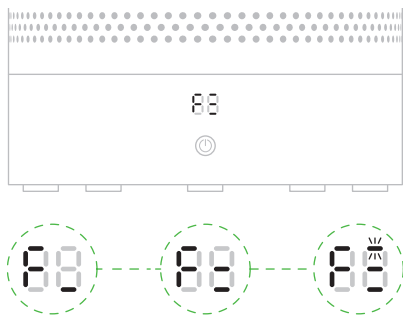

**2**

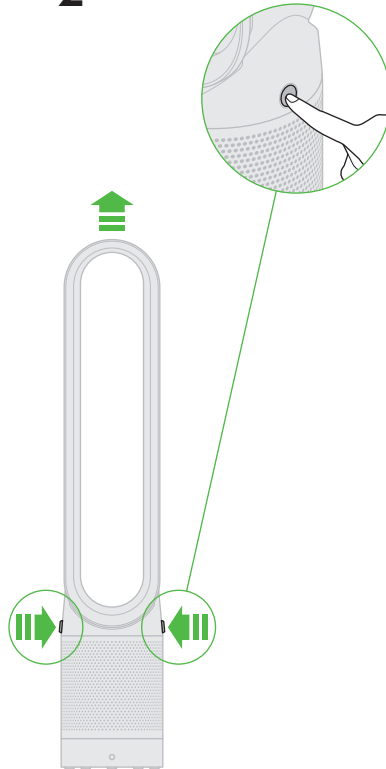

**3**

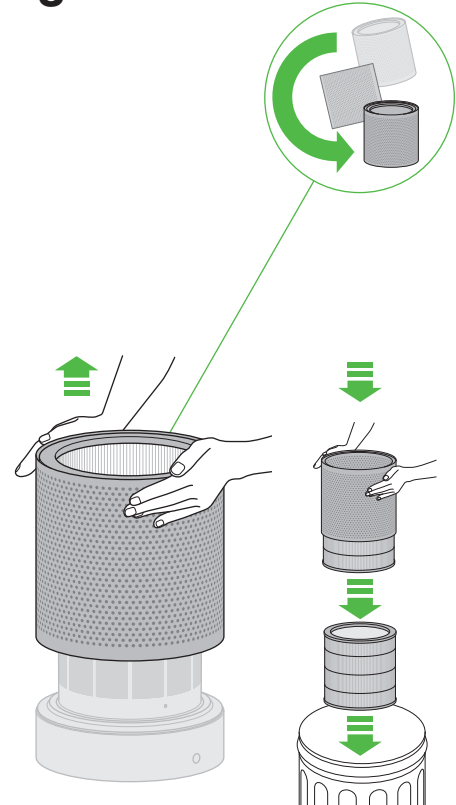

**4**

Lo smaltimento del filtro esaurito deve avvenire nell'osservanza delle norme di sicurezza e normative locali vigenti.

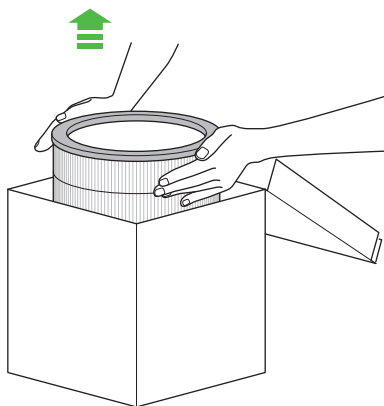

**5**

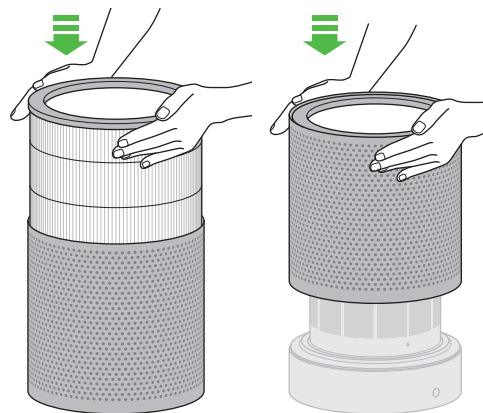

**6**

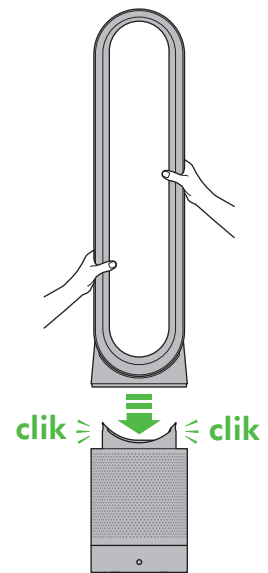

**7**

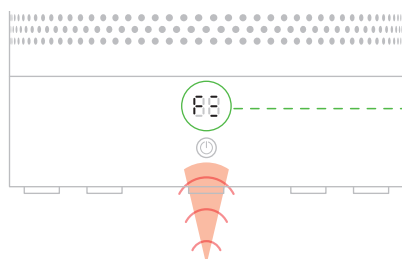
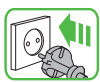

Dopo aver riasmblato l'apparecchio, tenere premuto per 6 secondi il pulsante di accensione/standby sul telecomando per resettare l'indicatore del filtro.

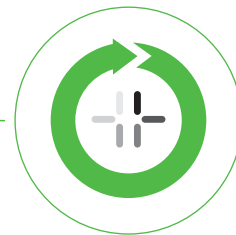

Sul display a LED verrà visualizzato un simbolo circolare che ruota in senso orario indicante il caricamento.

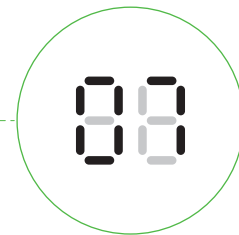

Una volta completato il caricamento, l'apparecchio potrà essere normalmente utilizzato.

## Bedieningselement

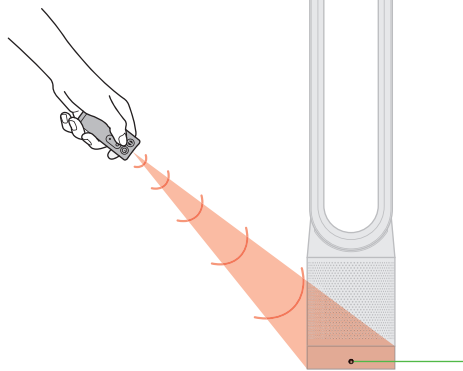
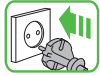

Om de afstandsbediening te gebruiken, richt u afstandsbediening naar de voorkant van de basis.

Standby aan/uit



Bevestig de afstandsbediening aan de bovenzijde van het apparaat door deze hierop te leggen met de knoppen omlaag.

Standby aan/uit

Oscillatie aan/uit

Selecteer een hogere luchtstroom

Selecteer een lagere luchtstroom

Selecteer een hogere luchtstroom

Druk de timerknop en houd deze ingedrukt om de slaaptimer in te stellen op de gewenste tijd. Als de tijd nul bereikt, gaat het apparaat naar de stand-bymodus. Om te annuleren verhoogt u de tijd totdat de twee streepjes verschijnen.

Bij het gebruik van de slaaptimer wordt de LED-display uitgeschakeld na 10 seconden van inactiviteit.

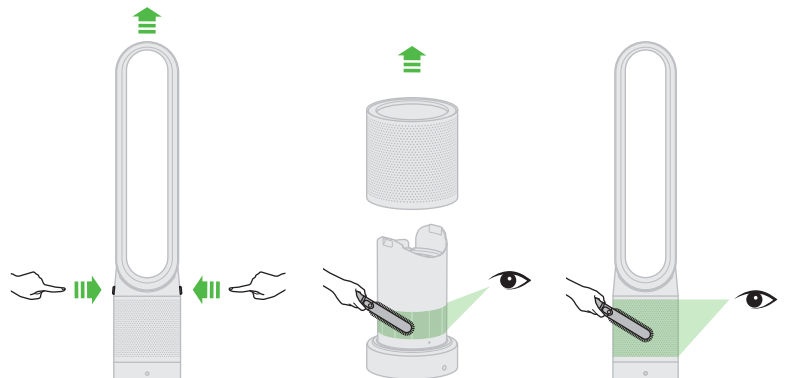
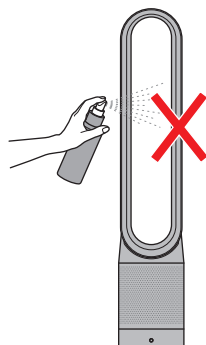
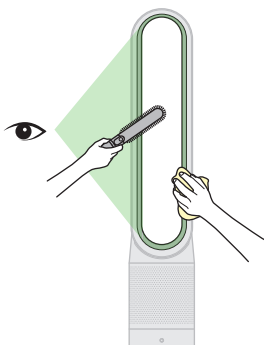

Zorg dat het toestel niet op de elektriciteit is aangesloten. Er kan zich stof ophopen op het oppervlak van de machine. Als er stofvorming optreedt, verwijder dan het stof van de lusversterker, het filter en de andere delen met een droge of vochtige doek. Gebruik geen reinigingsmiddelen of poetsmiddelen om het apparaat schoon te maken.

Zorg ervoor dat de stekker van het apparaat niet in het stopcontact zit. Controleer op blokkades in de luchtinlaatgaten en in de kleine opening in de blaasring. Gebruik een zachte borstel om vuil te verwijderen.

## Zamenjava filterske enote



Als de niet-wasbare filtereenheid vervangen moet worden, zal het apparaat het weergegeven patroon laten zien. Om de niet-wasbare filtereenheid te vervangen, volgt u de volgende stappen. Zorg ervoor dat het apparaat losgekoppeld is, als het apparaat gebruikt is, 1 tot 2 uur afkoelen voordat u de filtereenheid vervangt om het apparaat volledig af te laten koelen. Uw Dyson-apparaat is geprogrammeerd om u eraan te herinneren om de filtereenheid na 12 maanden te vervangen gebaseerd op een gebruik van 12 uur per dag. Denk eraan dat uw indicatie sneller wordt geactiveerd bij meer gebruik. De indicatie is slechts een richtlijn en het kan nodig zijn om de filtereenheid vaker te vervangen.

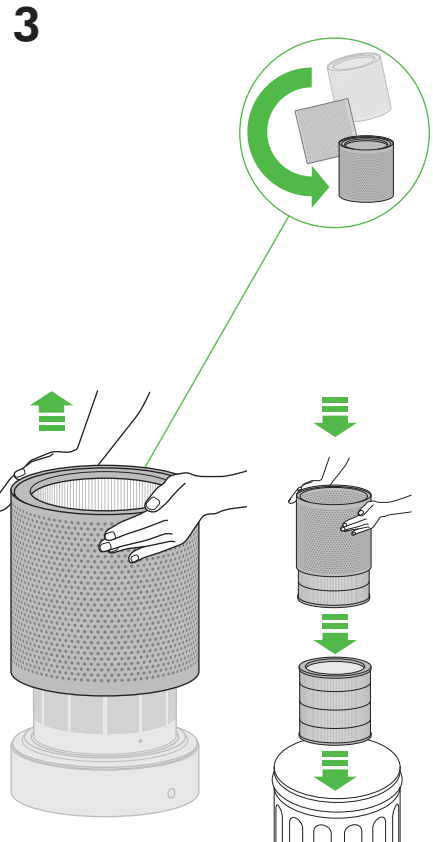
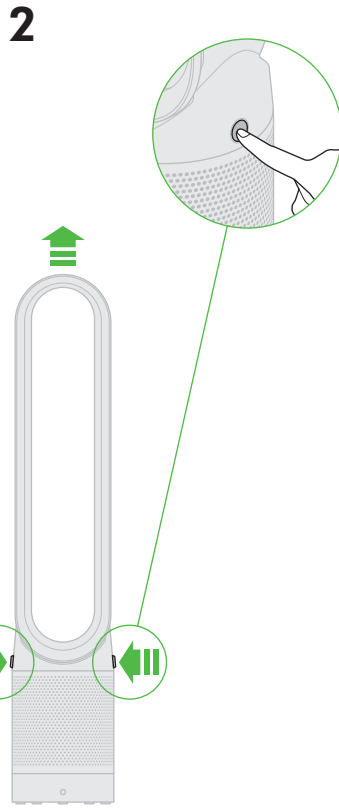
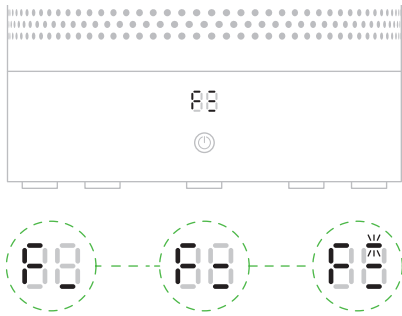

**4** Wanneer u de uitlaatfiltereenheid weggooit, doe dit dan in overeenstemming met de lokale voorschriften.

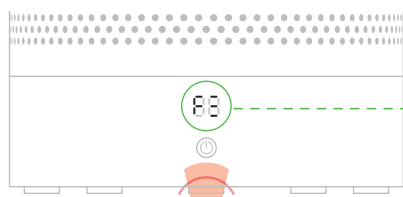
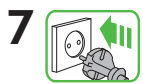
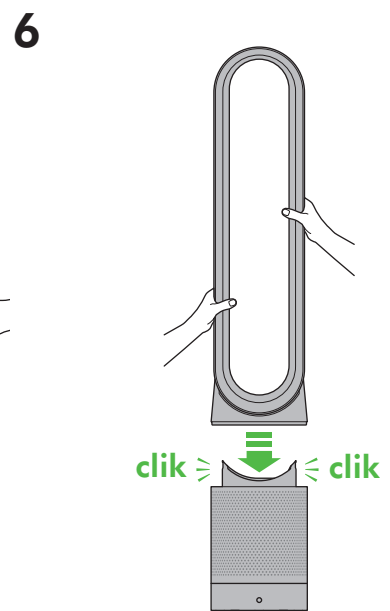
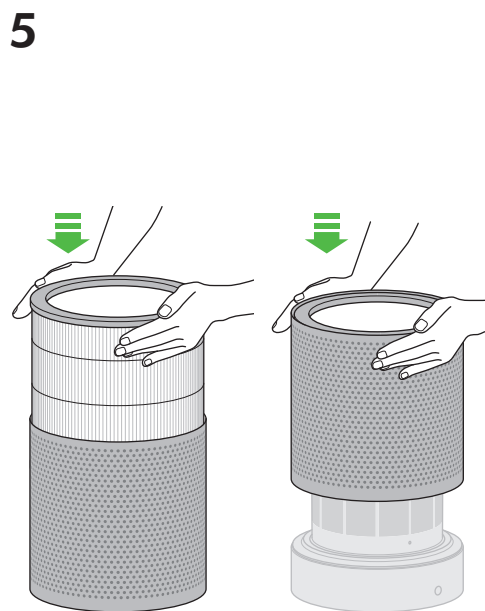
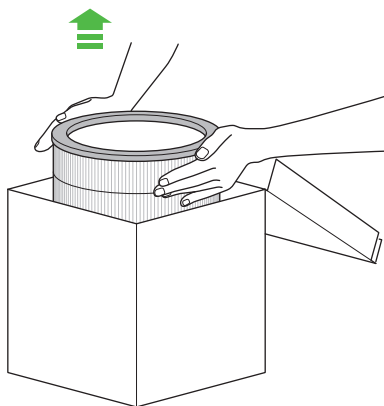

Als u uw apparaat weer in elkaar hebt gezet, houdt u de knop 'Stand-by AAN/UIT' op de afstandsbediening 6 seconden ingedrukt om de filterindicator te resetten.

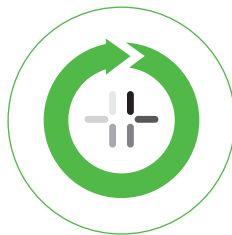
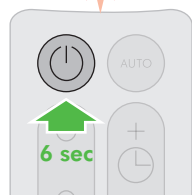

Een linksdraaiend patroon zal worden weergegeven op het LED-scherm.

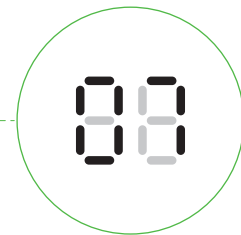

Als het patroon voltooid is, keert het apparaat terug naar normaal gebruik.

# EN

## USING YOUR DYSON MACHINE

### PLEASE READ THE 'IMPORTANT SAFETY INSTRUCTIONS' IN YOUR DYSON USER MANUAL BEFORE PROCEEDING.

## LOOKING AFTER YOUR DYSON MACHINE

- Do not carry out any maintenance or repair work other than that shown in your Dyson user manual, or advised by the Dyson Helpline.
- Always disconnect the plug from the mains before inspecting for problems. If the machine will not operate, first check the mains socket has an electricity supply and that the plug is properly inserted into the socket.

## CONTROL WITHOUT THE REMOTE

- Press the power button on the appliance to turn ON/OFF.
- Press and hold the Standby button on the appliance to adjust the airflow. Airflow will increase to a maximum before decreasing.
- The oscillation function and sleep timer cannot be operated without the remote control.

## LED DISPLAY

- The LED Display will dim after 10 seconds of use (the power button does not dim).
- Press any button, other than the Standby ON/OFF button, to reactivate.
- Do not press Standby ON/Off button as this will turn the appliance off.

### Sleep timer

To set the sleep timer, press and hold the timer button to select the desired time. When time reaches zero, the appliance will go into standby mode. To cancel, increase the time until two dashes appear.

- The LED display will turn off after 10 seconds of inactivity - this is a power saving feature and avoids light interference at night time.
- Press any button, other than the Standby ON/OFF button, to reactivate.
- When sleep timer is ON, do not press the Standby ON/OFF button as this will turn the appliance off and turn the sleep timer off too.

## REPLACEABLE PARTS

## BATTERY REPLACEMENT

### CAUTION

- Unscrew the battery compartment on the remote control. Loosen the base and pull to remove the battery.
- Do not install backwards or short circuit the batteries.
- Do not attempt to dismantle or charge the batteries. Keep away from fire.
- Always replace the screw in the remote control and refer to the battery hazard in the warning section.
- Follow battery manufacturers' instructions when installing new batteries (battery type CR 2032).
- Limited functionality is available without the remote control (see 'Control without the remote').

## NON-WASHABLE FILTER UNIT

- Your filter unit is non-washable and non-recyclable.
- Failure to replace the filter when prompted may result in changes to product performance and appearance.
- A new filter unit can be purchased at [www.dyson.com/filter](http://www.dyson.com/filter).

## DISPOSAL INFORMATION

- Dyson products are made from high grade recyclable materials. Recycle where possible.
- Dispose of or recycle the battery in accordance with local ordinances or regulations.
- This symbol indicates that this machine should not be disposed with your general household waste. To prevent possible harm to the environment or human health from uncontrolled waste disposal, recycle it responsibly to promote the sustainable reuse of material resources. When this machine has reached the end of its serviceable life, please take it to a recognised WEEE (Waste Electrical and Electronic Equipment) collection facility such as your local civic amenity site for recycling. Your local authority or retailer will be able to advise you of your nearest recycling facility.
- Keep the used batteries away from children as these can still harm children if swallowed.
- Your filter unit is non-washable and non-recyclable.
- Dispose of the exhausted filter in accordance with local ordinances or regulations.
- The battery should be removed from the machine before disposal.

## LIMITED 2-YEAR GUARANTEE

Terms and conditions of the Dyson 2-year limited guarantee are set out below. The name and address details of the Dyson guarantor for your country are set out elsewhere in this document – please refer to the table setting out these details.

## WHAT IS COVERED

- The repair or replacement of your Dyson machine (at Dyson's discretion) if it is found to be defective due to faulty materials, workmanship or function within two years of purchase or delivery (if any part is no longer available or out of manufacture, Dyson will replace it with a functional replacement part).
- Where this machine is sold outside of the EU, this guarantee will only be valid if the machine is used in the country in which it was sold.
- Where this machine is sold within the EU, this guarantee will only be valid (i) if the machine is used in the country in which it was sold or (ii) if the machine is used in Austria, Belgium, Denmark, Finland, France, Germany, Ireland, Italy, Netherlands, Norway, Poland, Spain, Sweden, Switzerland or the United Kingdom and the same model as this machine is sold at the same voltage rating in the relevant country.

## WHAT IS NOT COVERED

- Replacement filters. The appliance's filter is not covered by the guarantee.
- Dyson does not guarantee the repair or replacement of a product where a defect is the result of:
- Damage caused by not carrying out the recommended machine maintenance.
  - Accidental damage, faults caused by negligent use or care, misuse, neglect, careless operation or handling of the machine which is not in accordance with the Dyson User manual.
  - Use of the machine for anything other than normal domestic household purposes.
  - Use of parts not assembled or installed in accordance with the instructions of Dyson.
  - Use of parts and accessories which are not genuine Dyson components.
  - Faulty installation (except where installed by Dyson).
  - Repairs or alterations carried out by parties other than Dyson or its authorised agents.
  - Blockages – please refer to the illustrations and the section 'Clearing blockages' in this Dyson User manual for details of how to look for and clear blockages.
  - Normal wear and tear (e.g. fuse etc.).
  - Reduction in battery discharge time due to battery age or use (where applicable).
- If you are in any doubt as to what is covered by your guarantee, please contact the Dyson Helpline.

## SUMMARY OF COVER

- The guarantee becomes effective from the date of purchase (or the date of delivery if this is later).
- You must provide proof of (both the original and any subsequent) delivery/purchase before any work can be carried out on your Dyson machine. Without this proof, any work carried out will be chargeable. Keep your receipt or delivery note.
- All work will be carried out by Dyson or its authorised agents.
- Any parts which are replaced by Dyson will become the property of Dyson.
- The repair or replacement of your Dyson machine under guarantee will not extend the period of guarantee unless this is required by local law in the country of purchase.
- The guarantee provides benefits which are additional to and do not affect your statutory rights as a consumer and will apply whether you purchased your product directly from Dyson or from a third party.

## IMPORTANT DATA PROTECTION INFORMATION

When registering your Dyson machine:

- You will need to provide us with basic contact information to register your machine and enable us to support your guarantee.
- When you register, you will have the opportunity to choose whether you would like to receive communications from us. If you opt-in to communications from Dyson, we will send you details of special offers and news of our latest innovations.
- We never sell your information to third parties and only use information that you share with us as defined by our privacy policies which are available on our website at [privacy.dyson.com](http://privacy.dyson.com).

## DE/AT/CH

## VERWENDEN IHRES DYSON GERÄTS

### BITTE LESEN SIE DEN ABSCHNITT „WICHTIGE SICHERHEITSHINWEISE“ IN IHRER BEDIENUNGSANLEITUNG VON DYSON, BEVOR SIE FORTFAHREN.

## PFLEGE IHRES DYSON GERÄTS

- Es dürfen nur die Instandhaltungsarbeiten oder Reparaturen durchgeführt werden, die in Ihrer Bedienungsanleitung von Dyson aufgeführt sind bzw. vom Dyson Kundendienst empfohlen werden.
- Vor dem Untersuchen von Problemen das Gerät immer von der Stromversorgung trennen. Wenn das Gerät nicht funktioniert, zunächst sicherstellen, dass die Netzsteckdose über Strom verfügt und dass der Stecker richtig in die Netzsteckdose eingesteckt wurde.

## STEUERUNG OHNE FERNBEDIENUNG

- Den Ein/Aus-Schalter am Gerät drücken, um es ein- oder auszuschalten.
- Die Standby-Taste am Gerät gedrückt halten, um den Luftstrom zu verstellen. Der Luftstrom wird bis zum Maximum erhöht und nimmt dann wieder ab.
- Die Drehbewegung und der Sleep-Timer können nur mit der Fernbedienung bedient werden.

## LED DISPLAY

- Das LED Display wird nach 10 Sekunden Benutzung gedimmt (Der Power-Knopf wird nicht gedimmt).
- Zur Reaktivierung betätigen Sie eine Taste, jedoch nicht Standby EIN/AUS.
- Drücken Sie nicht den Standby EIN/AUS Schalter, da dies das Gerät ausschaltet.

## SLEEP-TIMER

Zum Einstellen des Sleep-Timers die Timer-Taste gedrückt halten, um die gewünschte Zeit auszuwählen. Bei null schaltet das Gerät in den Standby-Modus. Zum Abbrechen die Zeit reduzieren, bis zwei Bindestriche angezeigt werden.

- Das LED Display schaltet sich nach 10 Sekunden Inaktivität ab - dies spart Strom und verhindert leichte Beeinträchtigungen in der Nacht.
- Zur Reaktivierung betätigen Sie eine Taste, jedoch nicht Standby EIN/AUS.
- Wenn der Sleep-Timer angeschaltet ist, betätigen Sie bitte nicht Standby EIN/AUS, da dies das Gerät und auch den Sleep-Timer ausschalten würde.

## ERSATZTEILE

### AUSTAUSCH DER BATTERIE

#### ACHTUNG

- Das Batteriefach an der Fernbedienung aufschrauben. Die Abdeckung lösen und herausziehen, um die Batterie zu entfernen.
- Die Batterie nicht verkehrt herum einsetzen oder kurzschließen.
- Nicht versuchen, die Batterie zu zerlegen oder wiederaufzuladen. Von Feuer fernhalten.
- Immer die Schraube in die Fernbedienung einsetzen und die Batteriewarnhinweise beachten.
- Beim Einsetzen einer neuen Batterie die Anweisungen des Batterieherstellers beachten (Batterietyp CR 2032).
- Ohne Fernbedienung ist nur eine eingeschränkte Funktionalität möglich (siehe „Steuerung ohne Fernbedienung“).

### NICHT WASCHBARE FILTEREINHEIT

- Filtereinheit ist nicht waschbar und nicht wiederverwendbar.
- Wird der Filter beim entsprechenden Hinweis nicht ausgetauscht, kann dies zu Beeinträchtigungen von Leistung und Aussehen des Produkts führen.
- Neue Filtereinheiten sind unter [www.dyson.com/filter](http://www.dyson.com/filter) erhältlich.

### HINWEISE ZUR ENTSORGUNG

- Produkte von Dyson bestehen aus hochwertigem, wiederverwertbarem Material. Entsorgen Sie dieses Produkt auf verantwortungsvolle Weise und führen Sie es nach Möglichkeit einer Wiederverwertung zu.
- Bitte entsorgen oder recyceln Sie den Akku gemäß den entsprechenden örtlichen Bestimmungen.
- Diese Kennzeichnung bedeutet, dass dieses Produkt innerhalb der EU nicht zusammen mit dem normalen Haushaltsmüll entsorgt werden darf. Damit durch unkontrollierte Abfallentsorgung verursachte mögliche Umwelt- oder Gesundheitsschäden verhindert werden können, entsorgen Sie dieses Produkt bitte ordnungsgemäß, um die nachhaltige Wiederverwertung von stofflichen Ressourcen zu fördern. Nutzen Sie zur Rückgabe Ihres gebrauchten Geräts bitte die entsprechenden Rückgabe- und Sammel-systeme oder wenden Sie sich an den Händler, bei dem das Produkt gekauft wurde. Ihre Gemeinde oder Ihr Händler kann Sie über die nächstgelegene Recyclinganlage informieren.
- Altbatterien von Kindern fernhalten, da diese bei Verschlucken gesundheitliche Schäden verursachen können.
- Filtereinheit ist nicht waschbar und nicht wiederverwendbar.
- Den gebrauchten Filter gemäß den entsprechenden lokalen Bestimmungen oder Vorschriften entsorgen.
- Der Akku sollte zur getrennten Wiederverwertung entfernt werden.

### 2 JAHRE GARANTIE

Die allgemeinen Bedingungen der auf 2 Jahre beschränkten Dyson Garantie sind nachstehend aufgeführt. Name und Adressdaten des Dyson Garanten für Ihr Land sind an anderer Stelle in diesem Dokument aufgeführt – bitte beachten Sie die Tabelle mit diesen Angaben.

#### WAS IST VON DER GARANTIE ABGEDECKT?

- Die Reparatur oder der Austausch Ihres Geräts erfolgt (im Ermessen von Dyson), wenn es innerhalb von 2 Jahren nach Kauf oder Lieferung Mängel aufgrund von fehlerhaftem Material, fehlerhafter Verarbeitung oder fehlerhafter Funktion aufweist. Sollte ein Teil nicht mehr verfügbar sein oder nicht mehr hergestellt werden, tauscht Dyson es gegen ein funktionsfähiges Ersatzteil aus.
- Wenn dieses Gerät außerhalb der EU verkauft wird, gilt diese Garantie nur, wenn das Gerät in dem Land, in dem es verkauft wurde, verwendet wird.
- Wenn dieses Gerät innerhalb der EU verkauft wird, gilt diese Garantie nur, (i) wenn das Gerät in dem Land, in dem es verkauft wurde, verwendet wird oder (ii) wenn das Gerät in Belgien, Dänemark, Deutschland, Finnland, Frankreich, Großbritannien, Irland, Italien, den Niederlanden, Norwegen, Österreich, Polen, Spanien, Schweden oder der Schweiz verwendet wird und das gleiche Modell wie dieses Gerät mit der Nennspannung des jeweiligen Landes verkauft wird.

#### WAS NICHT ABGEDECKT IST

- Ersatzfilter. Der Filter des Haushaltsgeräts fällt nicht unter die Garantie. Dyson übernimmt keine Garantie für die Reparatur oder den Austausch eines Produkts, sofern der Defekt auf Folgendes zurückzuführen ist:
  - Schäden, die durch das Nichtdurchführen der empfohlenen Geräterwartung entstehen.
  - Versehentliche Beschädigungen, die durch unsachgemäße Verwendung oder Pflege, Missbrauch, Vernachlässigung sowie unvorsichtige Behandlung des Geräts entstanden und daher nicht mit der Dyson Gebrauchsanleitung konform sind.
  - Verwendung des Geräts zu anderen als den üblichen Haushaltszwecken.
  - Verwendung von Teilen, die nicht gemäß den Richtlinien von Dyson montiert oder eingebaut wurden.
  - Verwendung von Teilen und Zubehör anderer Hersteller.
  - Fehlerhafte Installation (außer wenn die Installation von Dyson durchgeführt wurde).
  - Reparaturen oder Änderungen, die nicht durch Dyson oder seine autorisierten Partner vorgenommen wurden.
  - Blockierungen – bitte entnehmen Sie den Abbildungen und dem Abschnitt 'Blockierungen entfernen' dieser Dyson Bedienungsanleitung, wie Sie Blockierungen suchen und beheben können.
  - Normaler Verschleiß (z. B. Sicherungen etc.).
  - Kürzere Entladungszeit des Akkus aufgrund von Alter des Akkus oder Nutzung (sofern zutreffend).

Wenn Sie sich unsicher sind, welche Fälle von Ihrer Garantie abgedeckt sind, wenden Sie sich bitte an den Dyson Kundendienst.

### GARANTIEÜBERSICHT

- Die Garantie beginnt mit dem Kaufdatum oder mit dem Lieferdatum, wenn die Lieferung später erfolgte.
- Sie müssen einen Kaufbeleg bzw. Lieferschein (sowohl das Original als auch folgende) vorlegen, bevor jegliche Arbeiten ausgeführt werden können. Ohne diesen Beleg werden Ihnen die Kosten sämtlicher anfallender Arbeiten in Rechnung gestellt. Bitte bewahren Sie Ihren Kaufbeleg oder Lieferschein daher sorgfältig auf.

- Sämtliche Arbeiten werden durch Dyson oder seine autorisierten Partner ausgeführt.
- Alle von Dyson ersetzten Teile werden zum Eigentum von Dyson.
- Die Reparatur bzw. der Austausch Ihres Dyson Geräts im Rahmen der Garantie verlängert die Garantiezeit nicht, es sei denn, dies gilt gemäß der Gesetzgebung des Landes, in dem das Gerät gekauft wurde.
- Die Garantie bietet Leistungen, die Ihre gesetzlich zustehenden Rechte als Verbraucher ergänzen und nicht beeinträchtigen, und gilt unabhängig davon, ob Sie Ihr Produkt direkt von Dyson oder von einem Drittanbieter erworben haben.

### WICHTIGE INFORMATIONEN ZUM DATENSCHUTZ

Registrierung Ihres Dyson Produkts:

- Sie müssen Kontaktinformationen angeben, damit Sie Ihr Produkt registrieren und wir Garantieleistungen ausführen können.
- Bei Ihrer Registrierung können Sie auswählen, ob Sie Mitteilungen von uns erhalten möchten. Wenn Sie sich für den Erhalt der Mitteilungen von Dyson entscheiden, senden wir Ihnen Informationen zu besonderen Angeboten und Neuigkeiten zu unseren aktuellen Innovationen.
- Ihre Informationen werden nicht an Dritte weitergegeben und von uns ausschließlich in Übereinstimmung mit den auf unserer Website angegebenen Datenschutzrichtlinien verwendet: [privacy.dyson.com](http://privacy.dyson.com)

## ES

### USO DEL DISPOSITIVO DYSON

#### LEA LAS "INSTRUCCIONES IMPORTANTES DE SEGURIDAD" DE LA GUÍA DEL USUARIO DE DYSON ANTES DE CONTINUAR.

### CUIDADO DE SU APARATO DYSON

- No lleve a cabo ninguna operación de mantenimiento o reparación aparte de las indicadas en la Guía del usuario de Dyson o de las que aconseje la línea de servicio al cliente de Dyson.
- Desconecte siempre el enchufe de la red eléctrica antes de comprobar si hay algún problema. Si el aparato no funciona, compruebe primero si la fuente principal recibe alimentación eléctrica y si el enchufe está bien conectado.

### CONTROL SIN MANDO A DISTANCIA

- Pulse el botón de encendido para encenderlo/apagarlo.
- Pulse sin soltar el botón "Standby" (Reposo) del aparato para ajustar el flujo de aire. El flujo de aire crece hasta alcanzar el pico máximo antes de disminuir.
- La función de oscilación y el temporizador no funcionan sin el mando a distancia.

### PANTALLA LED

- La pantalla LED se apagará después de 10 segundos de uso (El botón de encendido no se apagará).
- Para reactivar el aparato, pulse cualquier botón distinto al de encender/apagar/reposo.
- No presione el botón de ON/OFF porque apagará la máquina.

### TEMPORIZADOR

Para ajustar el temporizador de desconexión, mantenga pulsado el botón del temporizador para seleccionar el tiempo deseado. Cuando el tiempo llegue a cero, el aparato entrará en modo de espera. Para cancelar, aumente el tiempo hasta que aparezcan dos guiones.

- La pantalla LED se apagará tras 10 segundos de inactividad - esta es una característica que ahorra energía y evita la interferencia de la luz por la noche.
- Para reactivar el aparato, pulse cualquier botón distinto al de encender/apagar/reposo.
- Cuando el temporizador está encendido, no pulse el botón ON/OFF porque apagará la máquina y el temporizador.

### PIEZAS REEMPLAZABLES

#### SUSTITUCIÓN DE LA BATERÍA

#### PRECAUCIÓN

- Desatornille el compartimento de la batería del mando a distancia. Afloje la base y tire de la batería para extraerla.
- No instale las baterías al revés ni las ponga en cortocircuito.
- No intente desmontar o cargar las baterías. Manténgalas alejadas del fuego.
- Sustituya siempre el tornillo en el mando a distancia y consulte los riesgos por baterías en la sección de advertencias.
- Siga las instrucciones del fabricante de la batería antes de montar una batería nueva (tipo de batería CR 2032).
- La funcionalidad es limitada si no se usa el mando a distancia (consulte "Control sin mando a distancia").

### UNIDAD DE FILTRO NO LAVABLE

- Su unidad de filtro no es lavable ni reciclable.
- Para reemplazar su unidad de filtro, siga los pasos como se indica.
- No sustituir el filtro cuando se indica puede dar lugar a cambios en el rendimiento y el aspecto del producto.
- Puede comprar una nueva unidad de filtro en [www.dyson.com/filter](http://www.dyson.com/filter).

### INFORMACIÓN ACERCA DE LA ELIMINACIÓN DEL PRODUCTO

- Los productos Dyson están fabricados con materiales reciclables de alta calidad. Recicle este producto en la medida de lo posible.
- Deseche o recicle la batería de acuerdo con las normativas o los reglamentos locales.

- Esta marca indica que este producto no debe eliminarse junto con otros residuos domésticos en la UE. Para evitar posibles daños al medio ambiente o a la salud humana debido a la eliminación no controlada de residuos, recíclelos adecuadamente para promover la reutilización sostenible de recursos materiales. Para devolver el dispositivo utilizado, utilice los sistemas de devolución y recogida, o bien póngase en contacto con el establecimiento en el que adquirió el producto. Ellos podrán encargarse del reciclaje de forma segura para el medio ambiente.
- Mantenga las pilas, nuevas o usadas, fuera del alcance de los niños para evitar daños por ingestión.
- Su unidad de filtro no es lavable ni reciclable.
- Antes de desechar el producto, debe extraerse la batería del mismo.
- La batería debe ser separada del producto antes de su eliminación.

## GARANTÍA LIMITADA DE 2 AÑOS

Los términos y condiciones de la garantía limitada de 2 años de Dyson se establecen a continuación. Los detalles del nombre y la dirección del garante Dyson para cada país se encuentran en este documento; consulte la tabla donde se establecen estos detalles.

### QUÉ CUBRE

- Toda reparación o sustitución (a discreción de Dyson) de su aparato si este tiene un defecto por material defectuoso, de mano de obra o de funcionamiento dentro de los 2 años desde la fecha de compra o entrega (si alguna pieza no estuviera disponible o ya no se fabricara, Dyson le proporcionará una pieza de sustitución con la misma función).
- Cuando este aparato se venda fuera de la Unión Europea, esta garantía solo será válida si el aparato se usa en el país donde se vendió.
- Cuando este dispositivo se venda dentro de la Unión Europea, esta garantía solo será válida si (i) el dispositivo se usa en el país donde se vendió o (ii) si el dispositivo se usa en Alemania, Austria, Bélgica, Dinamarca, España, Finlandia, Francia, Irlanda, Italia, Noruega, los Países Bajos, Polonia, el Reino Unido, Suecia o Suiza, y si este mismo modelo se vende con la misma especificación de voltaje en el país correspondiente.

### QUÉ NO CUBRE

- Filtros de sustitución. El filtro del aparato no está cubierto por la garantía.
- Dyson no garantiza la reparación o el cambio de un producto cuando el defecto que presenta es resultado de:
- Daños causados por no realizar las tareas de mantenimiento recomendadas.
  - Daños accidentales, fallos ocasionados por un uso o mantenimiento negligentes, mal uso, descuido y uso o manejo imprudentes del dispositivo, sin respetar las indicaciones del Manual del usuario de Dyson.
  - Uso del aparato para fines que no sean el doméstico.
  - Uso de las piezas no ensambladas o instaladas de acuerdo con las instrucciones de Dyson.
  - Uso de piezas y accesorios que no sean componentes originales de Dyson.
  - Instalación defectuosa (excepto si ha sido instalada por Dyson).
  - Reparaciones o manipulaciones realizadas por personas ajenas a Dyson o sus agentes autorizados.
  - Obstrucciones: consulte las ilustraciones y la sección 'Limpiar bloques' de este Manual de instrucciones de Dyson para obtener información sobre cómo buscar y eliminar obstrucciones.
  - Desgaste normal (por ejemplo, fusibles, etc.).
  - Reducción en el tiempo de descarga de la batería debido al uso o los años de la batería (si procede).

Si desea realizar cualquier consulta sobre la cobertura de su garantía, póngase en contacto con la línea de servicio al cliente de Dyson.

## RESUMEN DE COBERTURAS

- La garantía entra en vigor el día de la compra (o de la entrega si es posterior).
- Debe facilitar el comprobante (la copia original y cualquier comprobante posterior) de entrega/compra antes de que se realice cualquier tipo de servicio en su dispositivo Dyson. Sin este comprobante, cualquier trabajo realizado se cobrará. Por favor, guarde su recibo o nota de entrega.
- Toda reparación deberá realizarse por Dyson o sus servicios técnicos autorizados.
- Cualquier componente sustituido por Dyson será propiedad de Dyson.
- La reparación o sustitución de su dispositivo Dyson bajo garantía no extenderá el período de garantía a menos que así lo exija la legislación local en el país de compra.
- La garantía proporciona beneficios que son adicionales y no afectan sus derechos legales como consumidor, y se aplicarán si compró su producto directamente a Dyson o a un tercero.

## INFORMACIÓN IMPORTANTE DE PROTECCIÓN DE DATOS

Al registrar su producto Dyson:

- Deberá proporcionarnos información de contacto básica acerca de usted para que podamos registrar su producto y prestarle garantía.
- Durante el registro, tendrá la oportunidad de aceptar la recepción de comunicaciones de nosotros. Si accede a recibir comunicaciones de Dyson, le enviaremos ofertas especiales y noticias sobre nuestras innovaciones más recientes.
- Nunca venderemos a terceros la información que comparta con nosotros y la utilizaremos siempre según lo estipulado en las políticas de privacidad publicadas en nuestro sitio web, [privacy.dyson.com](https://www.dyson.com/privacy)

## FR/BE/CH

### UTILISATION DE VOTRE APPAREIL DYSON

LISEZ LES « CONSIGNES DE SÉCURITÉ IMPORTANTES » PRÉSENTÉES DANS VOTRE GUIDE DE L'UTILISATEUR DYSON AVANT DE COMMENCER.

## ENTRETIEN DE VOTRE APPAREIL DYSON

- N'effectuez pas d'entretien ou de réparation autres que ceux indiqués dans ce guide d'utilisateur Dyson ou que ceux conseillés par le Service consommateurs Dyson.
- Débranchez toujours la fiche du secteur avant de rechercher le problème. Si l'appareil ne fonctionne pas, contrôlez d'abord que la prise secteur est alimentée en électricité et que la fiche est correctement insérée dans la prise.

## UTILISATION SANS LA TÉLÉCOMMANDE

- Appuyez sur le bouton marche de l'appareil pour le mettre en marche ou l'arrêter.
- Appuyez sur le bouton Veille de l'appareil et maintenez-le enfoncé pour régler le flux d'air. Le flux d'air augmente au maximum, puis diminue.
- La fonction d'oscillation et le programmeur ne peuvent être utilisés sans la télécommande.

## AFFICHAGE PAR DEL

- La luminosité de l'affichage par DEL diminue après 10 secondes d'utilisation (la luminosité du bouton marche ne diminue pas).
- Appuyez sur n'importe quel bouton autre que le bouton veille/marche/arrêt pour le réactiver.
- N'appuyez pas sur le bouton veille/marche/arrêt car ceci entraînerait l'arrêt de l'appareil.

## PROGRAMMATEUR

- Pour régler le programmeur, appuyez sur le bouton du programmeur et maintenez-le enfoncé afin de sélectionner la durée de votre choix. Lorsque le minuteur atteint zéro, l'appareil passe en mode veille. Pour annuler, diminuez la durée jusqu'à l'apparition de deux tirets.
- L'affichage par DEL s'éteint après 10 secondes d'inactivité pour économiser l'énergie et éviter les interférences lumineuses la nuit.
  - Appuyez sur n'importe quel bouton autre que le bouton veille/marche/arrêt pour le réactiver.
  - Lorsque le programmeur est actif, n'appuyez pas sur le bouton veille/marche/arrêt car ceci entraînerait l'arrêt de l'appareil et du programmeur.

## PIÈCES REMPLAÇABLES

### REPLACEMENT DE LA PILE

#### ⚠ ATTENTION

- Dévissez le compartiment à pile de la télécommande. Détachez la base et tirez dessus pour retirer la pile.
- N'installez pas les piles à l'envers et ne provoquez pas de court-circuit.
- Ne tentez pas d'ouvrir ou de recharger les piles. Tenez-les à l'écart de toute flamme.
- Remplacez toujours les vis de la télécommande.
- Suivez les instructions du fabricant des piles lors de l'installation de nouvelles piles (type CR2032).
- Des fonctions limitées sont disponibles sans la télécommande (voir « Utilisation sans la télécommande »).

## UNITÉ DE FILTRAGE NON LAVABLE

- Le filtre n'est ni lavable, ni recyclable.
- Pour la remplacer, suivez les étapes comme illustré.
- Le non-remplacement du filtre lorsque l'appareil vous indique qu'il est temps de le faire peut avoir une incidence sur les performances et l'aspect du produit.
- Vous pouvez acheter une nouvelle unité de filtrage sur la page [www.dyson.com/filter](https://www.dyson.com/filter).

## INFORMATIONS DE MISE AU REBUT

- Les produits Dyson sont fabriqués à partir de matériaux hautement recyclables. Recyclez-les si possible.
- Mettez au rebut ou recyclez la batterie conformément à la réglementation et aux arrêtés locaux.
- Ce marquage indique que ce produit ne doit pas être jeté avec les déchets ménagers. Pour éviter tout effet nocif d'une élimination non contrôlée des déchets sur l'environnement et la santé, recyclez ce produit de manière responsable, de sorte à encourager la réutilisation durable des ressources en matériaux. Pour renvoyer votre appareil usagé, utilisez les réseaux de retour et de collecte, ou contactez le revendeur du produit, qui sera en mesure de le recycler d'une manière respectueuse de l'environnement.
- Conservez les batteries usagées hors de portée des enfants car elle présentent toujours un risque en cas d'ingestion.
- Le filtre n'est ni lavable, ni recyclable.
- La batterie doit être retirée de l'appareil avant la mise au rebut de ce dernier.

## GARANTIE LIMITÉE DE 2 ANS

Les modalités de la garantie limitée de 2 ans Dyson sont énoncées ci-dessous. Le nom et l'adresse du garant Dyson pour votre pays sont énoncés ailleurs dans ce document (veuillez vous reporter au tableau indiquant ces informations).

## CE QUI EST COUVERT

- La réparation ou le remplacement de votre appareil Dyson (à l'entière discrétion de Dyson) s'il présente un défaut matériel, de fabrication ou de fonctionnement dans les 2 ans à compter de la date d'achat ou de livraison. (Si une pièce n'est plus disponible ou fabriquée, Dyson la remplacera par une pièce fonctionnelle équivalente.)
- Lorsque l'appareil est vendu en dehors de l'UE, cette garantie n'est valable que si l'appareil est utilisé dans le pays dans lequel il a été vendu.
- Lorsque cet appareil est vendu au sein de l'UE, cette garantie n'est valable que (i) si l'appareil est utilisé dans le pays dans lequel il a été vendu ou (ii) si l'appareil est utilisé en Allemagne, en Autriche, en Belgique, au Danemark, en Espagne, en Finlande, en France, en Irlande, en Italie, en Norvège, aux Pays-Bas, en Pologne, au Royaume-Uni, en Suède ou en Suisse et si le même modèle est vendu à la même tension nominale dans ce pays.

## CE QUI N'EST PAS COUVERT

- Filtrés de rechange. Le filtre de l'appareil n'est pas couvert par la garantie. Dyson ne garantit pas la réparation ni le remplacement d'un produit si le défaut est dû à :
  - Les dommages causés par la non-réalisation des entretiens recommandés de l'appareil.
  - L'usure normale.
  - des dommages accidentels ou des défauts causés par une mauvaise utilisation, un entretien incorrect, une utilisation abusive, une négligence, une utilisation dangereuse ou une manipulation de l'appareil non conforme aux instructions du manuel de l'utilisateur Dyson
  - Les dommages dus à une utilisation non conforme aux informations figurant sur la plaque signalétique.
  - Les obstructions : veuillez vous reporter au verso pour savoir comment éliminer les obstructions sur le ventilateur.
  - L'utilisation du ventilateur en dehors de son pays d'achat.
  - L'utilisation de pièces et accessoires autres que ceux produits ou recommandés par Dyson.
  - Les dommages ayant des causes externes tels que le transport, les conditions climatiques, des pannes électriques ou des surtensions.
  - Les pannes dues à des circonstances échappant au contrôle de Dyson.
- En cas de doute sur les éléments couverts par votre garantie, veuillez contacter le Service consommateurs Dyson.

## RÉSUMÉ DE LA GARANTIE

- La garantie prend effet à la date d'achat (ou à la date de livraison si celle-ci est postérieure à la date d'achat).
- Pour qu'une intervention puisse être réalisée sur votre appareil Dyson, vous devez fournir la preuve d'achat/de livraison (document original et tout document ultérieur). Sans cette preuve, toute intervention sera à votre charge. Veuillez conserver votre reçu ou bon de livraison.
- Toutes les pièces remplacées par Dyson deviennent la propriété de Dyson.
- La réparation ou le remplacement sous garantie de votre appareil Dyson ne prolonge pas la période de garantie, à moins que cela ne soit exigé par la législation locale du pays d'achat.
- La garantie offre des avantages qui viennent s'ajouter à vos droits légaux en tant que consommateur, sans affecter ceux-ci. En outre, cette garantie s'appliquera que vous ayez acheté votre produit directement auprès de Dyson ou auprès d'un tiers.

## INFORMATIONS IMPORTANTES CONCERNANT LA PROTECTION DES DONNÉES

- Lors de l'enregistrement de votre appareil Dyson :
- Vous devez nous fournir des coordonnées de base pour pouvoir enregistrer votre appareil et nous permettre de vous offrir la garantie.
  - Lors de votre enregistrement, vous aurez la possibilité d'indiquer si vous souhaitez ou non recevoir des communications de notre part. Si vous choisissez de recevoir des communications de la part de Dyson, nous vous enverrons nos offres spéciales détaillées et des informations sur nos toutes dernières innovations.
  - Nous ne vendrons jamais vos informations à des tiers et nous utiliserons les informations que vous partagez avec nous uniquement comme défini dans nos politiques de confidentialité, disponibles sur notre site Web, à la page [privacy.dyson.com](http://privacy.dyson.com).

## IT/CH

### UTILIZZO DELL'APPARECCHIO DYSON

### PRIMA DI PROCEDERE, SI PREGA DI LEGGERE LE "NORME DI SICUREZZA IMPORTANTI" DEL PRESENTE MANUALE DELL'UTENTE DYSON.

### MANUTENZIONE DELL'APPARECCHIO DYSON

- Non eseguire interventi di riparazione o manutenzione al di fuori di quelli descritti in questo manuale utente Dyson o consigliati dal Centro Assistenza Dyson.
- Scollegare sempre la spina dall'alimentazione prima di verificare la presenza di problemi. Se l'apparecchio non funziona, controllare innanzitutto che la presa sia alimentata e che la spina sia inserita nella presa in modo corretto.

### CONTROLLO SENZA TELECOMANDO

- Premere il pulsante Standby sull'apparecchio per l'accensione/spegnimento.
- Tenere premuto il pulsante Standby sull'apparecchio per regolare il flusso d'aria. Il flusso d'aria raggiungerà un punto massimo prima di diminuire.
- La funzione di oscillazione e il timer di spegnimento non possono funzionare senza telecomando.

### DYSPLEY LED

- Il display LED sarà meno luminoso dopo 10 secondi dall'utilizzo (la luce del pulsante di accensione invece non cambierà di intensità)
- Per riattivare l'apparecchio, premere qualunque pulsante diverso dal pulsante di accensione/standby.
- Non premere il pulsante di accensione/standby altrimenti l'apparecchio si spegnerà.

### TIMER DI SPEGNIMENTO

- Per impostare il timer di spegnimento, premere e tenere premuto il pulsante del timer fino a selezionare il tempo desiderato. Quando il tempo impostato termina, l'apparecchio va in modalità di standby. Per annullare, premere il pulsante del timer finché non vengono visualizzati due trattini sul display.
- Il display LED si spegnerà dopo 10 secondi di inattività - questa è una funzione di risparmio energetico e fa in modo che non si creino disturbi luminosi durante la notte.
  - Per riattivare l'apparecchio, premere qualunque pulsante diverso dal pulsante di accensione/standby.

- Quando la modalità di spegnimento automatica è attiva, non premere il pulsante di accensione/standby altrimenti l'apparecchio si spegnerà, azzerando le impostazioni di spegnimento automatico.

## PARTI SOSTITUIBILI

### SOSTITUZIONE DELLA BATTERIA

#### ATTENZIONE

- Svitare il comparto batteria del telecomando. Allentare la base e tirare per rimuovere la batteria.
- Non installare le batterie al contrario e non cortocircuitarle.
- Non cercare di smontare o caricare le batterie. Tenere lontano dal fuoco.
- Reinserrire sempre la vite nel telecomando e consultare la sezione con le avvertenze sui rischi legati alla batteria.
- Seguire le istruzioni del produttore per l'installazione delle batterie nuove (tipo di batteria CR 2032).
- Senza telecomando sono disponibili funzionalità limitate (consultare la sezione 'Controllo senza telecomando').

### FILTRO NON LAVABILE

- L'unità del filtro in uso non è lavabile né riciclabile.
- Per sostituire il filtro, seguire i passaggi indicati di seguito.
- La mancata sostituzione del filtro quando richiesta può causare modifiche all'aspetto e al funzionamento del prodotto.
- È possibile acquistare una nuova unità del filtro su [www.dyson.com/filter](http://www.dyson.com/filter).

### INFORMAZIONI SULLO SMALTIMENTO

- I prodotti Dyson sono realizzati con materiali riciclabili. Riciclare il prodotto quando possibile.
- Smaltire o riciclare la batteria secondo le procedure previste dalle ordinanze o normative locali.
- Questo contrassegno indica che il prodotto non deve essere smaltito insieme ad altri rifiuti domestici sul territorio dell'UE. Per evitare danni all'ambiente o alla salute derivanti dallo smaltimento incontrollato, riciclare responsabilmente per promuovere il recupero sostenibile delle risorse materiali. Per restituire il dispositivo usato, servirsi dei sistemi di conferimento e raccolta o contattare il commerciante presso il quale è stato acquistato il prodotto, che provvederà ad affidarlo ai servizi di riciclo ecocompatibile. Le autorità o il rivenditore locali saranno in grado di indicarvi l'impianto di riciclaggio più vicino.
- Tenere le batterie usate lontano dalla portata dei bambini poiché potrebbero arrecare danno se ingerite.
- L'unità del filtro in uso non è lavabile né riciclabile.
- Smaltire o riciclare il filtro esausto secondo le procedure previste dalle ordinanze o normative locali.
- La batteria deve essere rimossa prima di smaltire l'apparecchio.

### GARANZIA LIMITATA DI 2 ANNI

Di seguito sono indicati termini e condizioni della garanzia limitata Dyson con 2 anni di validità. I dettagli relativi a nome e indirizzo del garante Dyson per il proprio Paese sono descritti in un'altra sezione del presente documento; fare riferimento alla tabella contenente tali dettagli.

### COPERTURA DELLA GARANZIA

- Sono coperte da garanzia la riparazione o la sostituzione dell'apparecchio (a discrezione di Dyson) in caso di difetti relativi a materiali, lavorazione o funzionamento entro 2 anni dall'acquisto o dalla consegna (se un pezzo non è più disponibile o fuori produzione, Dyson lo sostituirà con un altro pezzo in grado di svolgere la stessa funzione).
- Se il presente dispositivo viene venduto al di fuori dell'UE: questa garanzia rimane valida se il dispositivo viene utilizzato all'estero, ma può essere esercitata solo nel Paese di acquisto del dispositivo. Per ulteriori informazioni, contattare Dyson.
- Nel caso in cui l'apparecchio sia venduto nell'UE, la presente garanzia è considerata valida soltanto (i) se l'apparecchio viene utilizzato nel Paese in cui è stato venduto, oppure (ii) se la stessa viene utilizzata in Austria, Belgio, Danimarca, Finlandia, Francia, Germania, Irlanda, Italia, Paesi Bassi, Norvegia, Polonia, Spagna, Svezia, Svizzera o Regno Unito e lo stesso modello di apparecchio è commercializzato nel Paese in oggetto con la stessa tensione nominale.

### ESCLUSIONI DI GARANZIA

- Filtri di ricambio. I filtri dell'apparecchio non sono coperti da garanzia.
- Dyson non fornisce alcuna garanzia in relazione alla riparazione o alla sostituzione di un prodotto dovuta a:
- Danni causati dalla mancata manutenzione consigliata dell'apparecchio.
  - Danni accidentali, guasti causati da uso o cura negligente, imperizia, incuria, funzionamento o manovra incauti dell'apparecchio non in linea con quanto previsto dal Manuale d'uso Dyson.
  - Uso dell'apparecchio per qualsiasi scopo differente dal normale uso domestico.
  - Uso di parti non assemblate o installate in conformità alle istruzioni di Dyson.
  - Uso di parti e accessori che non siano componenti originali Dyson.
  - Installazione non corretta (eccetto quando il prodotto è stato installato da Dyson).
  - Riparazioni o alterazioni compiute da soggetti diversi da Dyson o dai suoi agenti autorizzati.
  - Ostruzioni: fare riferimento alle illustrazioni e alla sezione relativa alla 'Eliminazione delle ostruzioni' nel manuale d'uso Dyson per le informazioni su come cercare l'eventuale presenza di ostruzioni e rimuoverle.
  - Usura e difetti causati da impiego normale (ad esempio fusibili, ecc.).
  - Riduzione del tempo di utilizzo della batteria dovuta all'uso o al tempo (se applicabile).
- Nel caso di qualunque dubbio circa ciò che è incluso nella propria garanzia, contattare il Centro Assistenza Dyson.

### SINTESI DELLA COPERTURA

- La garanzia entra in vigore al momento dell'acquisto (o dalla data di consegna se successiva).
- È necessario presentare la prova (sia originale che successiva) di consegna/acquisto prima che possa essere effettuato qualsiasi intervento sul proprio apparecchio Dyson. Senza questa prova, ogni intervento sarà a pagamento. Si prega di conservare eventuali ricevute d'acquisto o prove dell'avvenuta consegna.

- Tutti gli interventi saranno eseguiti da Dyson o da suoi agenti autorizzati.
- Qualsiasi parte sostituita diverrà di proprietà di Dyson.
- La riparazione o sostituzione dell'apparecchio Dyson, coperta da garanzia, non prolunga il periodo di garanzia, a meno che ciò non sia previsto dalla legge locale.
- La garanzia offre vantaggi aggiuntivi che non influiscono sui diritti legali in qualità di consumatore. Questi, saranno applicati indipendentemente dal fatto che l'apparecchio sia stato acquistato direttamente da Dyson o da terze parti.

## INFORMAZIONI IMPORTANTI SULLA TUTELA DEI DATI

Quando si registra l'apparecchio Dyson:

- È necessario fornire i dati di contatto principali per registrare il prodotto e consentirci di fornire assistenza durante il periodo di garanzia.
- In fase di registrazione, si può scegliere di ricevere o meno comunicazioni da parte nostra. Se si acconsente a ricevere comunicazioni da parte di Dyson, verranno inviate informazioni relative a promozioni speciali e notizie sui nostri ultimi prodotti.
- Non venderemo a terzi le informazioni ricevute, che saranno utilizzate esclusivamente in conformità con la policy sulla privacy, consultabile sul nostro sito [www.dyson.com](http://www.dyson.com)

## NL/BE

### UW DYSON-APPARAAT GEBRUIKEN

### LEES DE 'BELANGRIJKE VEILIGHEIDSIINSTRUCTIES' IN UW DYSON-GEBRUIKERSHANDLEIDING VOORDAT U VERDER GAAT.

### UW DYSON-APPARAAT ONDERHOUDEN

- Voer geen onderhoud of reparatiewerk uit anders dan hetgeen in uw Dyson-gebruiker-handleiding wordt toegelicht of door de Dyson Helpline wordt geadviseerd.
- Haal altijd de stekker uit het stopcontact voordat u controleert op problemen. Als het apparaat niet werkt, dient u eerst te controleren of het stopcontact is aangesloten op de stroom en of de stekker goed in het stopcontact zit.

### BEDIENEN ZONDER AFSTANDSBEDIENING

- Druk op de standby-knop op het apparaat om het IN/UIT te schakelen.
- Houd de stand-byknop op het apparaat ingedrukt om de luchtstroom aan te passen. De luchtstroom neemt toe tot maximaal voordat hij afneemt.
- De draaibeweging en timer-functie kunnen niet worden bediend zonder de afstandsbediening.

### LED DISPLAY

- Het LED display zal dimmen na 10 seconden gebruik (de AAN/UIT knop dimt niet).
- Druk op een andere knop dan stand-by AAN/UIT om opnieuw te activeren.
- Druk niet op stand-by AAN/UIT omdat dit de machine zal uitschakelen.

### SLAAPTIMER

Druk de timerknop en houd deze ingedrukt om de slaaptimer in te stellen op de gewenste tijd. Als de tijd nul bereikt, gaat het apparaat naar de stand-bymodus. Om te annuleren verhoogt u de tijd totdat de twee streepjes verschijnen.

- Het LED display zal uitschakelen na 10 seconden inactiviteit - dit is een energiebesparende eigenschap en voorkomt storing door licht 's nachts.
- Druk op een andere knop dan stand-by AAN/UIT om opnieuw te activeren.
- Wanneer de slaaptimer AAN staat, druk dan niet op de stand-by AAN/UIT knop, omdat dit de machine en ook de slaaptimer zal uitschakelen.

### VERVANGBARE ONDERDELEN

### DE BATTERIJ VERVANGEN

#### LET OP

- Schroef het batterijkap op de afstandsbediening los. Maak de onderzijde los en trek om de batterijen te verwijderen.
- Plaats de batterijen niet in omgekeerde richting en probeer ze niet kort te sluiten.
- Probeer de batterijen niet te demonteren of op te laden. Uit de buurt van vuur houden.
- Plaats de schroef altijd terug in de afstandsbediening en raadpleeg de paragraaf over het gevaar van batterijen in het hoofdstuk Waarschuwingen.
- Volg de instructies van de batterijfabrikant bij het plaatsen van nieuwe batterijen (batterijtype CR 2032).
- Zonder de afstandsbediening is sprake van beperkte functionaliteit (zie 'Bedienen zonder afstandsbediening').

### NIET-WASBARE FILTEREENHEID

- Uw filtereenheid is niet-wasbaar en niet-recyclebaar.
- Voor het vervangen van uw filtereenheid, volgt u de getoonde stappen.
- Wanneer het filter niet wordt vervangen als hierom wordt gevraagd, kan dat leiden tot wijzigingen in prestaties en uiterlijk van het product.
- Een nieuwe filtereenheid kan worden aangeschaft op [www.dyson.nl/support](http://www.dyson.nl/support) of [www.dyson.com/filter](http://www.dyson.com/filter).

### INFORMATIE OVER WEGGOOIEN

- Dyson-producten worden gemaakt van hoogwaardige recyclebare materialen. Recycle dit product indien mogelijk.
- Recycle of gooi de batterij weg in overeenstemming met de wettelijke voorschriften en bepalingen.
- Deze markering geeft aan dat dit product in de EU niet met ander huishoudelijk afval weggegooid mag worden. Om mogelijke schade aan het milieu en de algemene volksgezondheid door het onbeheerd weggooiën van afval te voorkomen, hoort u te recyclen op een verantwoorde manier om duurzaam hergebruik van materiaalbronnen te bevorderen. Om uw gebruikte apparaat in te leveren, kunt u gebruikmaken van

- de inlever- en ophaalservices of contact opnemen met de winkel waar het product is gekocht. Zij kunnen dit product innemen voor milieuvriendelijke recycling.
- Houd de gebruikte batterijen uit de buurt van kinderen aangezien deze nog schadelijk kunnen zijn voor kinderen bij inslikken.
- Uw filtereenheid is niet-wasbaar en niet-recyclebaar.
- Het niet meer functionerende filter weggooiën in overeenstemming met de plaatselijke wettelijke voorschriften en bepalingen.
- Verwijder de batterij uit het apparaat voordat u het weggooit.

## BEPERKTE GARANTIE VAN 2 JAAR

Algemene garantievoorzwaarden van de beperkte Dyson-garantie van 2 jaar worden hieronder uiteengezet. De naam en adresgegevens van de Dyson-garantiegever voor uw land worden elders in dit document uiteengezet – raadpleeg de tabel die deze details uiteenzet.

### WAT WORDT GEDEKT DOOR DE GARANTIE

- De reparatie of vervanging (ter beoordeling door Dyson) als blijkt dat uw apparaat defect is geraakt als gevolg van ondeugdelijke materialen, fabricage- of functioneringsfouten binnen twee jaar na aankoop of levering. (Als een onderdeel niet langer beschikbaar is of niet meer wordt geproduceerd, zal Dyson het onderdeel vervangen door een doelmatig alternatief.)
- Indien dit apparaat buiten de EU wordt verkocht, is de garantie alleen van kracht als het apparaat wordt gebruikt in het land waarin het werd verkocht.
- Indien dit apparaat binnen de EU wordt verkocht, geldt deze garantie uitsluitend (i) als het apparaat wordt gebruikt in het land waarin het werd verkocht, of (ii) als het apparaat wordt gebruikt in Oostenrijk, België, Denemarken, Finland, Frankrijk, Duitsland, Ierland, Italië, Nederland, Noorwegen, Polen, Spanje, Zweden, Zwitserland of het Verenigd Koninkrijk en als hetzelfde model als dit apparaat en met hetzelfde vermogen in het betreffende land wordt verkocht.

### WAT WORDT NIET GEDEKT DOOR DE GARANTIE

- Vervangende filters. Het filter van het apparaat wordt niet gedekt door de garantie. Dyson geeft geen garantie op reparaties of vervanging van producten wanneer een defect is veroorzaakt door.
- Schade die is veroorzaakt door het niet uitvoeren van het aanbevolen apparaatonderhoud.
- Schade door ongelukken, storingen veroorzaakt door verwaarlozing, verkeerd of onvoorzichtig gebruik of gebruik van het apparaat dat niet geschiedt in overeenstemming met de Dyson-gebruikshandleiding.
- Gebruik van het apparaat voor een ander doel dan normaal huishoudelijk gebruik.
- Gebruik van onderdelen die niet in overeenstemming met de instructies van Dyson zijn gemonteerd of geplaatst.
- Gebruik van andere dan originele Dyson-onderdelen en accessoires.
- Foutieve installatie (behalve installatie die door Dyson zelf verricht is).
- Reparaties of aanpassingen die door derden anders dan Dyson of haar gecertificeerde agenten zijn uitgevoerd.
- Verstoppingen – Raadpleeg de illustraties en het hoofdstuk 'Blokades verwijderen' in de Dyson-gebruikshandleiding voor details betreffende het zoeken naar en het verwijderen van verstoppingen.
- Normale slijtage (bijv. zekering, etc.).
- Kortere wordende levensduur van batterij veroorzaakt door veroudering van de batterij of door gebruik (waar van toepassing).

Als u niet zeker weet wat door deze garantie wordt gedekt, neem dan contact op met de Dyson Helpdesk.

### OVERZICHT VAN DEKKING

- De garantie gaat in op de datum van aankoop (of een eventueel latere leverdatum).
- U dient uw bewijs van (oorspronkelijke en eventuele latere) aankoop/levering te overleggen voordat er enig onderhoud aan uw apparaat kan worden verricht. Zonder dit bewijs zullen wij kosten in rekening brengen voor verrichte werkzaamheden. Bewaar uw aankoop- of leveringsbewijs goed.
- Reparaties zullen worden uitgevoerd door Dyson of gecertificeerde partners.
- Onderdelen die zijn vervangen door Dyson worden eigendom van Dyson.
- Door reparatie of vervanging van uw Dyson-apparaat wordt de garantieperiode niet verlengd tenzij dit wettelijk verplicht is in het land van aanschaf.
- De garantie is een aanvulling op uw rechten als consument en beïnvloedt deze niet, en is van toepassing ongeacht of u uw product direct bij Dyson of bij een derde partij heeft aangeschaft.

### BELANGRIJKE INFORMATIE OVER GEGEVENSBEVEILIGING

Bij het registreren van uw Dyson apparaat:

- Om uw apparaat te registreren verstrekt u uw standaard gegevens en om ons in staat te stellen om uw garantie te ondersteunen.
- Bij het registreren hebt u de mogelijkheid om te kiezen of u wel of niet e-mails van ons wilt ontvangen. Als u kiest voor het ontvangen van e-mails van Dyson, sturen wij u informatie over speciale aanbiedingen en nieuws over onze innovaties.
- Wij verkopen uw gegevens nooit aan derde partijen en wij gebruiken alleen gegevens die u met ons deelt zoals gedefinieerd in ons privacybeleid dat beschikbaar is op onze website [privacy.dyson.com](http://privacy.dyson.com)

## DK

### SÅDAN BRUGER DU DIN DYSON-MASKINE

### LÆS "VIGTIGE SIKKERHEDSANVISNINGER" I DIN DYSON-BRUGERVEJLEDNING, FØR DU GÅR VIDERE.

### VEDLIGEHOLDELSE AF DYSON-APPARATET

- Der må ikke udføres nogen form for vedligeholdelse eller reparation, udover hvad der er beskrevet i din Dyson-brugervejledning eller som anviset af Dysons kundeservice.
- Tag altid stikket ud af kontakten, før du begynder at lede efter årsagen til problemer.



Hvis apparatet ikke virker, skal du først undersøge, om der er strøm i stikkontakten, og om stikket sidder korrekt i kontakten.

## BETJENING UDEN FJERNBETJENING

- Tryk på Standby-knappen på apparatet for at TÆNDE/SLUKKE.
- Tryk på og hold apparatets Standby-knap inde for at justere luftgennemstrømningen. Luftstrømmen vil øges til et maksimum, før den falder.
- Svingefunktionen og timerslukning kan ikke indstilles uden fjernbetjening.

## LED DISPLAY

- LED displayet vil blive svagere efter 10 sekunders brug. (ON knappen vil ikke ændre sig).
- Tryk på hvilken som helst knap bortset fra ON/OFF knappen for at reaktivere.
- Tryk ikke på standby ON/OFF da dette vil slukke for apparatet.

## DVALETIMER

Indstil dvale-timeren ved at trykke på og holde timer-knappen for at vælge den ønskede tid. Når tiden når nul, vil apparatet slukke. Annuller ved at øge tiden, indtil der vises to streger.

- LED displayet vil slukke efter 10 sekunders inaktivitet - der er en strømsparer funktion som også gør at lyset ikke generer om natten.
- Tryk på hvilken som helst knap bortset fra ON/OFF knappen for at reaktivere.
- Når sleep timer funktionen er sat til, undlad at trykke på ON/OFF knappen da dette vil slukke for apparatet, og også sleep timer funktionen.

## UDSKIFTELIGE DELE

## UDSKIFTNING AF BATTERI

### ⚠ FORSIGTIG

- Skru batterirummet på fjernbetjeningen af. Løsn bunden, og træk ud for at fjerne batteriet.
- Sæt ikke batterierne omvendt i, og kortslut ikke batterierne.
- Forsøg ikke på at skille batterierne ad eller at oplade dem. Må ikke udsættes for ild.
- Skru altid skrue tilbage på plads i fjernbetjeningen, og læs om batterifare i advarselssafsnittet.
- Følg batteriproducentens anvisninger ved installation af nye batterier (batteritype CR 2032).
- Uden fjernbetjening er der kun adgang til et begrænset antal funktioner (se 'Betjening uden fjernbetjening').

## FILTERENHED, DER IKKE KAN VASKES

- Filterenheden kan ikke vaskes eller genbruges.
- Hvis filteret ikke skiftes efter anmodning, kan det ændre produktets ydeevne og udseende.
- Du kan købe en ny filterenhed på [www.dyson.com/filter](http://www.dyson.com/filter).

## OPLYSNINGER OM BORTSKAFFELSE

- Dysons produkter er fremstillet af genanvendelige materialer af en høj kvalitet. Genbrug dem, hvor det er muligt.
- Bortskaf eller genbrug batteriet i henhold til de lokale miljøbestemmelser eller forskrifter.
- Dette mærkat angiver, at dette apparat ikke bør bortskaffes sammen med andet husholdningsaffald. For at forhindre mulig skade på miljøet eller sundhedsfarer ved ukontrolleret affaldshåndtering skal det afleveres til genbrug med henblik på bæredygtig genbrug af materialerne. Du kan aflevere dit brugte apparat via genbrugssystemet eller ved at kontakte din lokale myndighed eller den forhandler, hvor apparatet er købt. De kan oplyse dig om den nærmeste genbrugsfacilitet.
- Hold de brugte batterier væk fra børn, da de stadig kan skade barnet, hvis de sluges.
- Filterenheden kan ikke vaskes eller genbruges.
- Bortskaf det brugte filter i overensstemmelse med lokale bestemmelser eller regler.
- Fjern batteriet, før apparatet bortskaffes.

## BEGRÆNSET 2 ÅRS GARANTI

Vilkår og betingelser for Dysons 2 års begrænset garanti er beskrevet nedenfor. Navn og adresseoplysninger for Dyson-garantien for dit land er angivet andetsteds i dette dokument.

## HVAD DÆKKER GARANTIE

- Reparation eller udskiftning af dit Dyson-apparat (efter Dysons vurdering), hvis dit apparat er defekt på grund af materialefejll, fabrikationsfejll eller fejlfunktion inden for 2 år fra købsdatoen eller levering (hvis en reservedel ikke længere produceres, udskifter Dyson den med en tilsvarende del).
- Hvor dette apparat sælges uden for EU, vil denne garanti kun gælde, hvis apparatet anvendes i det land, hvor det er solgt.
- Når denne maskine sælges inden for EU, er denne garanti kun gyldig hvis maskinen bruges i det land hvor den blev solgt, eller hvis maskinen bruges i Østrig, Belgium, Danmark, Finland, Frankrig, Tyskland, Irland, Italien, Holland, Norge, Polen, Spanien, Sverige, Schweiz eller England og den samme model som denne maskine sælges med samme spænding i det relevante land.

## HVAD DÆKKER GARANTIE IKKE

- Filtre til udskiftning. Apparatets filter er ikke dækket af garantien.
- Dyson garanterer ikke reparation eller udskiftning af et produkt med defekter, der skyldes:
  - Skade forårsaget ved ikke at foretage den anbefalede vedligeholdelse af apparatet.
  - Hændelige skader, fejl opstået som følge af fejlagtig brug eller vedligeholdelse, misbrug og forsømmelse eller skadesløs betjening eller håndtering af apparatet, som ikke er i overensstemmelse med det i Dyson-brugervejledningen beskrevne.
  - Brug af apparatet til noget andet end normale husholdningsformål.
  - Brug af dele, der ikke er samlet eller installeret i henhold til Dysons anvisninger.
  - Brug af dele og tilbehør, som ikke er originale Dyson-komponenter.
  - Fejlagtig montering (undtagen, hvis Dyson har foretaget monteringen).
  - Reparationer eller ændringer, der er udført af andre end Dyson eller dets autoriserede agenter.

- Blokeringer - kig på illustrationerne og sektionen 'Blokeringer' i Dysons brugsvejledning for at se hvordan du leder efter og fjerner blokeringer.
- Normal slitage (f.eks. sikring osv.).
- Reduktion i batteriets afladningstid som følge af batteriets alder eller brug (hvor det er relevant).

Kontakt Dysons kundeservice, hvis du er i tvivl om, hvad der dækkes af din garanti.

## OPSUMMERING AF DÆKNINGEN

- Garantien træder i kraft fra og med købsdatoen (eller leveringsdatoen, hvis denne ligger senere).
- Du skal fremvise leverings-/købsdokumentation (både original og efterfølgende), før der kan udføres nogen former for arbejde på dit Dyson-apparat. Uden dette bevis vil det udførte arbejde blive faktureret. Opbevar omhyggeligt kvitteringen eller følgesedlen.
- Alt arbejde udføres af Dyson eller dets autoriserede agenter.
- Ejerskabet af alle udskiftede dele overgår til Dyson.
- Reparation eller udskiftning af dit Dyson-apparat under garanti forlænger ikke garanti-perioden, medmindre dette er krævet af lokal lovgivning i købslandet.
- Garantien giver fordele, der er supplerende til og ikke påvirker dine lovbestemte rettigheder som forbruger, og vil gælde, uanset om du har købt dit produkt direkte fra Dyson eller fra en tredjepart.

## VIGTIG INFORMATION OM DATABESKYTTELSE

Når du registrerer dit Dyson-apparat:

- Du skal give os grundlæggende kontaktoplysninger for at kunne registrere dit apparat og give os mulighed for at understøtte din garanti.
- Når du registrerer dig, vil du få mulighed for at vælge, om du vil modtage kommunikation fra os. Hvis du vælger at modtage kommunikation fra Dyson, vil vi sende dig oplysninger om særlige tilbud og produktnyheder.
- Vi vil aldrig videresælge dine oplysninger til tredjeparter, og vi anvender udelukkende de oplysninger, du deler med os, som det er defineret i vores fortrolighedspolitik, som kan findes på vores hjemmeside: [privacy.dyson.com](http://privacy.dyson.com)

## FI

## DYSON-KONEEN KÄYTTÖ

## LUE DYSONIN KÄYTTÖOHJEEN KOHTA "TÄRKEITÄ TURVAOHJEITA" ENNEN JATKAMISTA.

## DYSON-LAITTEEN HUOLTO

- Älä tee muita kuin Dysonin käyttöohjeessa esitettyjä tai Dysonin asiakaspalvelun neuvomia huolto- tai korjaustöitä.
- Ennen ongelmien tutkimista irrota aina pistotulppa pistorasiasta. Jos laite ei toimi, tarkista ensin, että pistorasiaan tulee virta ja pistotulppa on kiinnitetty tukevasti pistorasiaan.

## KÄYTTÖ ILMAN KAUKOSÄÄDINTÄ

- Laitteen virta kytketään ja sammutetaan painamalla Standby-painiketta.
- Ilmavirtaa säädetään pitämällä laitteen Standby-painiketta pohjassa. Ilmavirta nousee ensin huipputehoon ja laskee sen jälkeen.
- Värähtelytoimintoa ja ajastinta ei voida käyttää ilman kaukosäädintä.

## LED-DISPLAY

- LED-näyttö himmenee 10 sekunnin käytön jälkeen (virtapainike ei himmene).
- Paina mitä tahansa muuta painiketta, kuin valmiustila ON / OFF, aktivoidaksesi uudelleen.
- Älä paina valmiustila ON / OFF -painiketta, koska se kytkee laitteen pois päältä.

## AJASTIN

Aseta uniajastin halutun ajan päähän pitämällä ajastinpainike painettuna. Kun asetettu aika kuluu loppuun, laite kytkeytyy standby-tilaan. Peru asetus lisäämällä aikaa, kunnes näkyviin tulee kaksi viivaa.

- LED-näyttö sammuu 10 sekunnin kuluttua käyttämättömyydestä - tämä on virran-säästöominaisuus ja välttää valon häiriöitä yöaikaan.
- Paina mitä tahansa muuta painiketta, kuin valmiustila ON / OFF, aktivoidaksesi uudelleen.
- Uniajastimen ollessa päällä, älä paina valmiustila ON / OFF -painiketta, koska se sammuttaa laitteen ja sammuttaa ajastimen.

## VAIHDETTAVAT OSAT

## PARISTOJEN VAIHTO

### ⚠ HUOMAUTUS

- Irrota ruuvit kaukosäätimen paristokotelosta. Irrota pohja ja vedä auki irrottaaksesi pariston.
- Älä asenna paristoja väärin päin tai aiheuta niihin oikosulkua.
- Paristoja ei saa yrittää purkaa tai ladata. Älä säilytä paristoja avotulen lähellä.
- Vaihda aina kaukosäätimen ruuvi ja katso varoitusosioista lisätietoja paristojen vaaratekijöistä.
- Noudata pariston valmistajan ohjeita asentaessasi uusia paristoja (paristotyyppi CR 2032).
- Kaikki toiminnot eivät ole käytössä ilman kaukosäädintä (ks. 'Käyttö ilman kaukosäädintä').

## EI-PESTÄVÄ SUODATINYKSIKKÖ

- Suodatinyksikköä ei voi pestä eikä kierrättää.
- Voit vaihtaa suodatinyksikön suorittamalla kuvatut vaiheet.
- Mikäli suodatinta ei vaihdeta kehoitettaessa, se saattaa muuttaa tuotteen suorituskykyä ja ulkoasua.
- Uusi suodatinyksikkö voidaan ostaa osoitteesta [www.dyson.com/filter](http://www.dyson.com/filter).

## LAITTEEN HÄVITTÄMINEN

- Dysonin tuotteet valmistetaan hyvälaatuisista, kierrätettävistä materiaaleista. Kierrätä se mahdollisuuksien mukaan.
- Hävitä tai kierrätä akku paikallisten määräysten mukaisella tavalla.
- Tämä merkintä osoittaa, että tätä tuotetta ei saa hävittää kotitalousjätteenä. Estä mahdolliset hallitsemattomasta jätteiden hävittämisestä aiheutuvat ympäristö- ja terveysvaikutukset kierrättämällä tuote vastuullisesti, mikä edistää materiaaliressurssien kestävää uudelleenkäyttöä. Jos haluat palauttaa käytetyn laitteen, käytä palautus- ja keräysjärjestelmiä tai ota yhteyttä jälleenmyyjään, jolta olet ostanut tuotteen. Viranomaiset tai jälleenmyyjäsi voivat neuvoa lähimmän kierrätyspisteen löytämisessä.
- Pidä käytetyt paristot poissa lasten ulottuvilta, sillä nieltynä ne voivat edelleen vahingoittaa lapsia.
- Suodatinyksikköä ei voi pestä eikä kierrättää.
- Hävitä käytetty suodatin paikallisten määräysten mukaisesti.
- Akku on irrotettava laitteesta ennen laitteen hävittämistä.

## RAJOITETTU 2 VUODEN TAKUU

Dysonin 2 vuoden rajoitetun takuun ehdot on esitetty alla. Maasi Dyson-takaajan nimi ja osoitiedot on esitetty muualla tässä asiakirjassa. Katso nämä tiedot vastaavasta taulukosta.

## MITÄ TAKUU KATTAÄ

- Sellaisen Dyson-laitteen korjauksen tai vaihdon (Dysonin harkinnan mukaan), jossa on todettu materiaali- ja valmistus- tai toimintavika 2 vuoden sisällä osto- tai toimituspäivästä (jos tarvittavaa osaa ei enää ole saatavilla, Dyson vaihtaa sen toimivaan varaosaan).
- Myytessä tätä laitetta EU:n ulkopuolella takuu on voimassa vain, jos laitetta käytetään sen myyntimaassa.
- Jos tämä laite on myyty EU:n alueella, takuu pysyy voimassa vain, (i) jos laitetta käytetään sen myyntimaassa tai (ii) jos laitetta käytetään Itävallassa, Belgiassa, Tanskassa, Suomessa, Ranskassa, Saksassa, Irlannissa, Italiassa, Alankomaissa, Norjassa, Puolassa, Espanjassa, Ruotsissa, Sveitsissä tai Yhdistyneessä kuningaskunnassa ja samaa laitemallia myydään samalla jännitearvolla kyseisessä maassa.

## MITÄ TAKUU EI KATA

- Vaihtosuodattimet. Laitteen suodatin ei kuulu takuuseen.
- Dysonin myöntämä takuu ei kata tuotteen korjausta tai vaihtoa silloin, kun aika johtuu seuraavista syistä:
- Suosittelujen huoltoimenpiteiden laiminlyönnistä aiheutuvat vahingot.
  - Vahingot, huolimattomuudesta tai väärinkäytöstä aiheutuneet vauriot tai vauriot, jotka ovat syntyneet Dysonin käyttöohjeiden vastaisesti käytöstä tai käsittelystä.
  - Laitteen käyttö muussa kuin normaalissa kotikäytössä.
  - Dysonin ohjeiden vastaisesti kootujen tai asennettujen osien käytöstä aiheutuneet vauriot.
  - Muiden kuin Dysonin osien ja lisälaitteiden käytöstä aiheutuneet vauriot.
  - Virheellinen asennus (paitsi jos Dysonin suorittama).
  - Muun kuin Dysonin valtuuttaman huoltoilikeen suorittamien korjausten tai muutosten aiheuttamat vauriot.
  - Tukokset - katso lisätietoja tukosten etsimisestä ja poistamisesta Dyson-käyttöohjekirjan 'Clearing blockages' osiosta.
  - Normaalit kuluminen (kuten sulake ym.).
  - Akun varauksen purkautumisaika akun iästä tai käytöstä johtuen (soveltuvin osin).
- Jos et ole varma siitä, mitä takuusi kattaa, ota yhteys Dysonin asiakaspalveluun.

## TAKUUN YHTEENVETO

- Takuu astuu voimaan ostopäivästä alkaen (tai toimituspäivästä, jos se on myöhempi kuin ostopäivä).
- Ennen Dyson-laitteeseen suoritettavia huoltotoimenpiteitä tulee esittää toimitusvahvistus/ostokuitti (alkuperäinen ja mahdolliset muut kuitit). Ilman tätä tosittetta suoritettava huoltotyö on maksullinen. Pidä kuitit ja toimitusvahvistuksesi tallessa.
- Kaikki huoltotoimenpiteet suoritetaan Dyson-huollossa tai sen valtuuttamassa huoltoilikeessä.
- Kaikki vaihdetut osat siirtyvät Dysonin omistukseen.
- Dyson-laitteen takuuajana tapahtuva korjaus tai vaihto ei pidennä takuun voimassaoloaika, ellei ostomaan paikallisessa laissa edellytetä sitä.
- Takuu tarjoaa lisäetuja, jotka eivät vaikuta lakisääteisiin kuluttajan oikeuksiin ja jotka pätevät riippumatta siitä, onko tuote ostettu suoraan Dysonilta vai kolmannelta osapuolelta.

## TÄRKEITÄ TIETOSUOJATIE TOJA

- Dyson-tuotteen rekisteröinnin yhteydessä:
- Tarvitsemme perusyhteystietosi tuotteen rekisteröimistä ja takuun tarjoamista varten.
  - Voit valita rekisteröitymisen yhteydessä, haluatko saada Dysonilta tiedotteita. Jos sallit Dysonin lähettää tiedotteita, saat tietojasi erikoistarjouksista sekä uusimmista innovaatioista.
  - Dyson ei koskaan myy tietojasi kolmansille osapuolille ja käyttää antamiasi tietoja ainoastaan Dysonin sivustolla olevien yksityisyysdysuojakäytäntöjen mukaisesti. ([privacy.dyson.com](http://privacy.dyson.com))

## IS

## NOTKUN DYSON-TÆKISINS

## LESTU „MIKILVÆGAR ÖRYGGISLEIÐBEININGAR“ Í NOTENDAHANDBÓK DYSON ÁÐUR EN LENGRA ER HALDIÐ.

## VMEDHÖNDLUN DYSON-TÆKIS

- Ekki framkvæma neina viðhalds- eða viðgerðarvinnu aðra en þá sem sýnd er í notendahandbók Dyson eða ráðlögð er af þjónustuveri Dyson.
- Alltaf skal taka tækni úr sambandi áður en bilun er athuguð. If the machine will not operate, Ef tækni virkar ekki skal byrja á að athuga hvort það sé tengt við rafmagn og hvort tengillinn sitji rétt í innstungunni.

## STJÓRNA ÁN FJARSTÝRINGARINNAR

- Ýttu á aflrofann á tækinu til að kveikja/slökkva á því.
- Haltu biðhnappnum á tækinu inni til að stilla loftstreymið. Loftstreymi mun aukast að hámarki áður en það minnkar.
- Ekki er hægt að stjórna sveifluáðgerðinni og hvíldartímanum án fjarstýringarinnar.

## LED-SKJÁR

- LED skjárin dekkist eftir 10 sekúndna notkun (aflrofinn dekkist ekki).
- Ýttu á einhvern hnapp, annan en hnappinn til að kveikja/slökkva á biðstöðu, til að virkja tækni aftur.
- Ekki ýta á hnappinn til að kveikja/slökkva á biðstöðu þar sem það slökkur á tækinu.

## Hvildartími

- Til að stilla hvíldartímann skaltu halda tímastillingarhnappinum inni og velja ákjósanlegan tíma. Þegar tímastillirinn er kominn niður í núll fer tækni á biðstöðu. Til að hættu við skaltu auka tímann þar til tvö þankastrik birtast.
- LED-skjárin slökkur á sér eftir 10 sekúndur ef ekkert er gert – þetta er orkusparnaðareiginleiki og kemur í veg fyrir ljóstruflanir á kvöldin.
  - Ýttu á einhvern hnapp, annan en hnappinn til að kveikja/slökkva á biðstöðu, til að virkja tækni aftur.
  - Þegar kveikt er á hvíldartíma skaltu ekki ýta á hnappinn til að kveikja/slökkva á biðstöðu þar sem það slökkur á tækinu og hvíldartímanum.

## SKIPTANLEGIR HLUTAR

## SKIPT UM RAFHLÖÐU

## ! VARÚÐ

- Losaðu skrufuna á rafhlöðuhólfinu á fjarstýringunni. Losaðu botninn og togaðu til að fjarlægja rafhlöðuna.
- Losaðu skrufuna á rafhlöðuhólfinu á fjarstýringunni. Losaðu botninn og togaðu til að fjarlægja rafhlöðuna.
- Ekki reyna að taka rafhlöðurnar í sundur eða hlaða þær. Haltu þeim frá eldi.
- Skrufaðu skrufuna alltaf aftur í fjarstýringuna og ráðfærðu þig við hlutann um hættu vegna rafhlaðna í viðvörðunarlutanum.
- Fylgdu leiðbeiningum rafhlöðuframléiðenda þegar nýjar rafhlöður eru settar í (rafhlöðugerð CR 2032).
- Takmörkuð virkni er í boði án fjarstýringarinnar (sjá „Stjórna án fjarstýringarinnar“).

## SÍUEINING SEM EKKI ER HÆGT AÐ ÞVO

- Sé síunni ekki skipt út þegar beðið er um það getur það valdið breytingum á afköstum og útliti vörunnar.
- Sé síunni ekki skipt út þegar beðið er um það getur það valdið breytingum á afköstum og útliti vörunnar.
- Hægt er að kaupa nýja síueiningu á [www.dyson.com/filter](http://www.dyson.com/filter).

## UPPLÝSINGAR UM FÖRGUN

- Vörur frá Dyson eru gerðar úr hágæða endurvinnanlegum efnum. Endurvinnnið efnin ef kostur er.
- Förgun eða endurvinnsla rafhlöðunnar skal vera í samræmi við staðbundnar tilskipanir eða reglugerðir.
- Þetta ták gefur til kynna að ekki skuli farga þessari vél með almennu heimilissorpi. Til að koma í veg fyrir skaðleg áhrif á umhverfið eða heilsu fólks vegna eftirlitlausrar förgunar úrgangsskal endurvinnna vöruna til að ýta undir sjálfbæra endurnýtingu efna. Þegar endingartími vélarinnar er á enda, skal farið með hana á viðurkenndan móttökustað fyrir raf- og rafeindatækjaúrgang (WEEE), eins og á viðurkennda endurvinnslustöð á svæðinu. Yfirvöld eða söluaðili á staðnum getur gefið þér upplýsingar um næstu endurvinnslustöð.
- Geymið notaðar rafhlöður þar sem börn ná ekki til þar sem þær geta enn skaðað börn séu þær gleyptr.
- Sé síunni ekki skipt út þegar beðið er um það getur það valdið breytingum á afköstum og útliti vörunnar.
- Fargið ónýtu síueiningunni í samræmi við gildandi lög eða reglugerðir.
- Fjarlægja skal rafhlöðuna úr tækinu fyrir förgun.

## TAKMÖRKUÐ 2JA ÁRA ÁBYRGÐ

Skilmálar og skilyrði 2ja ára takmarkaðrar ábyrgðar Dyson eru tilgreind hér að neðan. Finna má upplýsingar um nafn og heimilisfang ábyrgðaraðila Dyson fyrir land þitt annars staðar í þessu skjali - vinsamlegast sjáðu töfluna þar sem þessar upplýsingar eru tilgreindar.

## UMFANG ÁBYRGÐAR

- Viðgerð eða skipti á Dyson-tækinu (samkvæmt ákvörðun Dyson), teljist það gallað vegna gallaðra íhluta, vinnubragða eða virkni, innan tveggja ára frá kaupum eða afhendingu (ef einhver hluti er ekki lengur til eða framleiðslu hans verði hætt skiptir Dyson honum út fyrir varahlut með sambærilega virkni).
- Ef þetta tæki er selt utan Evrópusambandsins verður það að vera notað í sölu landinu til að ábyrgðin haldi gildi sínu.

- Ef tækið er selt innan Evrópusambandsins heldur ábyrgðin aðeins gildi sínu (i) ef tækið er notað í söluandinu eða (ii) ef tækið er notað í Austurríki, Belgíu, Danmörku, Finnlandi, Frakklandi, Þýskalandi, Írlandi, Ítalíu, Hollandi, Noregi, Póllandi, Spáni, Svíþjóð, Sviss eða Bretlandi og sama gerð tækisins er seld með sömu málsþennu í viðkomandi landi.

## UTAN ÁBYRGÐAR

- Skipta síur. Síu tækisins fellur ekki undir ábyrgðina.
- Dyson ábyrgist ekki viðgerðir eða skipti á vöru þar sem bilunin er vegna:
  - Skemmda af völdum þess að viðhald á vélinni var ekki samkvæmt ráðleggingum.
  - Skemmda fyrir slysi, galla af völdum vanrækslu eða ónógrar umönnunar, misnotkunar, vanrækslu, kæruleysislegrar notkunar eða meðhöndlunar á vélinni sem er ekki í samræmi við notendahandbók Dyson.
  - Notkun vélarinnar til annars en venjulega heimilisnota.
  - Notkunar varahluta sem ekki eru settir saman eða settir upp í samræmi við fyrirmæli frá Dyson.
  - Notkunar varahluta og aukabúnaðar sem eru ekki ósviknir varahlutir frá Dyson.
  - Gölluð uppsetning (nema þar sem Dyson hefur sett upp).
  - Viðgerða eða breytinga sem aðrir aðilar en Dyson eða viðurkenndir umboðsaðilar Dyson framkvæma.
  - Stíflur – vinsamlegast skoðuðu myndirnar og kaflann „Hreinsaðu stíflur“ í þessari Dyson notendahandbók til að fá upplýsingar um hvernig eigi að leita að og hreinsa stíflur.
  - Venjulegt slit (t.d. öryggi o.s.frv.).

Ef þú ert í einhverjum vafa um hvað fellur undir ábyrgð þína, vinsamlegast hafðu samband við þjónustuver Dyson.

## SAMANTEKT Á UMFANGI ÁBYRGÐAR

- Ábyrgðin tekur gildi frá kaupdagsetningu (eða afhendingardagsetningu ef hún er síðar).
- Leggja skal fram sönnun á afhendingu/kaupum (bæði upprunalegum og síðari) áður en vinna getur hafist við Dyson-vélina. Án sönnunarinnar (kvittunar) verður hægt að senda reikning fyrir allri vinnu sem gerð er. Halda skal til haga kvittun eða afhendingarskjali.
- Dyson eða viðurkenndir umboðsaðilar þess munu annast alla vinnu.
- Allir hlutir sem er skipt út af Dyson verða eign Dyson.
- Viðgerð eða skipti á Dyson-vélinni þinni á meðan hún er í ábyrgð framlengja ekki ábyrgðartímabilið, nema gildandi lög í kauplandinu kveði á um slíkt.
- Ábyrgðin felur í sér ávinning sem er til viðbótar við og hefur ekki áhrif á lögbundin réttindi þín sem neytanda og mun gilda hvort sem þú hefur keypt vöruna beint frá Dyson eða frá þriðja aðila.

## UM ÞÍNA PERSÓNUVERND

Við skráningu á Dyson-vörinni

- Þú þarft að gefa okkur upp helstu samskiptaupplýsingar við skráningu á vörinni til að við getum sinnt ábyrgð okkar á henni.
- Þegar þú skráir þig býst þér að velja hvort þú vilt að við sendum þér upplýsingar síðar. Ef þú velur að fá upplýsingar frá Dyson munum við senda þér upplýsingar um sértíliboð og fréttir sem tengjast nýjustu tækninýjungunum okkar. Við seljum upplýsingarnar þínar aldrei til þriðja aðila og notum þær upplýsingar sem þú deilir með okkur aðeins í samræmi við persónuverndarstefnuna sem hægt er að nálgast á vefsíðu okkar. [privacy.dyson.com](https://www.dyson.com)

# NO

## BRUK AV DYSON-PRODUKTET

### LES DELEN "VIKTIGE SIKKERHETSINSTRUKSJONER" I DENNE DYSON-BRUKSANVISNINGEN FØR DU FORTSETTER.

## SLIK VEDLIKEHOLDER DU DYSON-PRODUKTET

- Utfør ikke annet vedlikeholds- eller reparasjonsarbeid enn det som vises i denne Dyson-bruksanvisningen, eller som blir tilrådd av Dyson Helpline.
- Trekk alltid støpselet ut av stikkkontakten før du undersøker for problemer. Hvis apparatet ikke virker, skal du først kontrollere at stikkkontakten har strømtilførsel og at støpselet er satt riktig inn i stikkkontakten.

## BRUK UTEN FJERNKONTROLL

- Trykk på strømknappen på apparatet for å slå PÅ/AV.
- Trykk og hold inne Standby-knappen på apparatet for å justere luftstrømmen. Luftstrømmen øker til maksimum før den reduseres.
- Oscilleringsfunksjonen og dvaletidakeren kan ikke brukes uten fjernkontrollen.

## LED-DISPLAY

- LED-skjermen dimmes etter 10 sekunder bruk (strømknappen lyser ikke).
- Trykk på en hvilken som helst ventemodus, bortsett fra standby PÅ/AV for å aktivere igjen.
- Ikke trykk på ventemodus PÅ/AV, da dette vil slå av apparatet.

## TIDSINNSTILLING

Still inn dvaletidssuret ved å holde inne tidsurknappen og velge ønsket tid. Når tiden når null, går apparatet til standbymodus. Avbryt ved å øke tiden inntil det vises to streker.

- LED-skjermen slås av etter 10 sekunders inaktivitet - dette er en strømsparingfunksjon og unngår lysinterferens om natten.
- Trykk på en hvilken som helst ventemodus, bortsett fra standby PÅ/AV for å aktivere igjen.
- Når tidsinnstillingen er PÅ, må du ikke trykke på ventemodus PÅ / AV, da dette slår av apparatet og hvilemodus.

## UTSKIFTBARE DELER

### BYTTE AV BATTERI

#### ⚠ ADVARSEL

- Skru av batterirommet på fjernkontrollen. Løsne basen, og trekk for å fjerne batteriet.
- Ikke sett inn batteriene feil vei, og ikke kortslutt dem.
- Ikke forsøk å demontere eller lade batteriene. Holdes borte fra ild.
- Sett alltid skruen tilbake i fjernkontrollen og les advarselsavsnittet om batterifarer.
- Følg instruksjonene fra batteriproduzenten når du setter inn nye batterier (batteritype CR 2032).
- Begrenset funksjonalitet er tilgjengelig uten fjernkontrollen (se 'Bruk uten fjernkontroll').

### IKKE VASKBAR FILTERENHET

- Filterenheten kan ikke vaskes eller resirkuleres.
- For å erstatte filterenheten din følg stegene som vist.
- Hvis ikke filteret skiftes når man minnes om det, kan det føre til endringer av produktets ytelse og opptreden.
- En ny filterenhet kan bli kjøpt på [www.dyson.com/filter](https://www.dyson.com/filter).

## INFORMASJON OM AVFALLSHÅNDTERING

- Dyson-produkter er laget av førsteklasses gjenvinnbare materialer. Resirkuleres om mulig.
- Kast eller resirkuler batteriet i henhold til lokale bestemmelser eller lover.
- Dette symbolet indikerer at dette apparatet ikke skal kastes med det vanlige husholdningsavfallet. For å forhindre mulig skade på miljøet eller menneskers helse fra ukontrollert avfallshåndtering, skal du resirkulere det på en ansvarlig måte for å fremme bærekraftig gjenbruk av materielle ressurser. Når apparatet har nådd slutten på levetiden, må du ta det med til et godkjent innsamlingsanlegg for elektrisk og elektronisk avfall, som for eksempel ditt kommunale innsamlingssted for gjenvinning. Din lokale myndighet eller forhandler vil kunne gi deg informasjon om ditt nærmeste resirkuleringsanlegg.
- Hold brukte batterier unna barna, da de er farlige å svelge.
- Filterenheten kan ikke vaskes eller resirkuleres.
- Kasser det brukte filteret i samsvar med lokale regler eller forskrifter.
- Batteriet må tas ut av apparatet før det kastes.

## BEGRENSET 2-ÅRIG GARANTI

Vilkår og betingelser for Dysons 2-års begrensede garanti er skissert nedenfor.

Navn og adresse til den som gir garanti for Dyson i ditt land er oppgitt et annet sted i dette dokumentet – se tabellen med denne informasjonen.

### DETTE DEKKES

- Dersom det skulle oppstå feil på eller mangler ved apparatet, kan du benytte deg av de rettighetene som følger av forbrukerkjøpsloven. Dette innebærer blant annet at du kan kreve reparasjon eller erstatning av apparatet dersom det foreligger en feil som etter forbrukerkjøpslovens regler er å anse som en mangel, herunder dersom apparatet er defekt pga. svikt i materiale, utførelse eller funksjon, eller dersom det ikke svarer til kvaliteten og egenskapene som rimelig kan forventes av produktet. Dersom en del ikke lenger er tilgjengelig eller har gått ut av produksjon, kan Dyson innenfor forbrukerkjøpslovens rammer velge å erstatte denne med en fungerende erstatningsdel.
- Der dette apparatet selges utenfor EU, er garantien gyldig kun når apparatet installeres og brukes i det landet der det ble solgt.
- Der apparatet er solgt innenfor EU, vil denne garantien bare være gyldig (i) hvis maskinen brukes i landet der den ble solgt eller (ii) hvis apparatet brukes i landet der det ble solgt eller (ii) hvis apparatet brukes i Østerrike, Belgia, Danmark, Frankrike, Tyskland, Irland, Italia, Nederland, Norge, Polen, Spania, Sverige, Sveits eller Storbritannia, og samme modell som dette apparatet selges med samme spenning i det aktuelle landet.

### DETTE DEKKES IKKE

- Utbyttefiltre. Apparatets filtre dekkes ikke av garantien.
- Dysons garanti omfatter ikke reparasjon og utskifting av produkter der feilen skyldes følgende:
  - Skade forårsaket ved å ikke utføre det anbefalte vedlikeholdet av apparatet.
  - Skade ved uhell, feil som oppstår som følge av feilaktig bruk eller vedlikehold, misbruk, forsømmelse, uansvarlig bruk eller håndtering av apparatet som ikke samsvarer med Dysons brukermanual.
  - Feil som følge av bruk av apparatet for alt annet enn normale husholdningsformål.
  - Feil som følge av bruk av deler som ikke er satt sammen eller installert i henhold til Dysons instruksjoner.
  - Feil som følge av bruk av deler og tilbehør som ikke er Dyson-originaldel.
  - Feil som følge av feilaktig installasjon (unntatt når installasjonen er gjort hos Dyson).
  - Feil som følge av reparasjoner eller endringer utført av andre parter enn Dyson eller Dysons autoriserte agenter.
  - Blokkeringer - vennligst se illustrasjonen og avsnittet 'Clearing blockages' i Dyson Operating Manual for detaljer om hvordan man søker etter og fjerner blokkeringer.
  - Normal slitasje (dvs. sikring osv.).
  - Redusert utladningstid for batteriet på grunn av batteriets alder eller bruk (når aktuelt).
- Hvis du er i tvil om hva som dekkes av garantien, kan du ta kontakt med Dyson Helpline.

## SAMMENDRAG AV DEKNING

- Garantien trer i kraft på kjøpsdatoen (eller leveringsdatoen hvis den kommer senere).
- Før det kan utføres arbeid på Dyson-produktet, må du legge frem kjøpsbevis og følgeseddel (både original og eventuelt etterfølgende). Uten et slikt bevis skal alt arbeid betales. Ta vare på kvittering eller følgeseddel.
- Alt arbeid i forbindelse med mangler utføres av Dyson eller Dysons autoriserte agenter.
- Alle deler som skiftes ut blir Dysons eiendom.
- Reparasjon eller erstatning av Dyson-apparatet under garantien vil ikke forlenge garanti tiden, med mindre dette kreves av lokal lovgivning i landet der apparatet ble kjøpt.
- Garantien gir fordeler som kommer i tillegg til, og som ikke påvirker, dine lovbestemte rettigheter som forbruker, og vil gjelde enten om du har kjøpt produktet direkte fra Dyson eller fra en tredjepart.

## VIKTIG INFORMASJON OM VERN AV PERSONOPPLYSNINGE

Når du registrerer Dyson-apparatet ditt:

- Du må oppgi grunnleggende kontaktopplysninger til oss for å registrere apparatet ditt, og for at vi skal kunne aktivere garantien.
- Når du registrerer deg, får du mulighet til å velge om du vil motta kommunikasjon fra oss. Hvis du velger å motta kommunikasjon fra Dyson, sender vi deg informasjon om spesialtilbud og nyheter om våre siste nyvinninger.
- Vi vil aldri selge opplysningene dine til tredjeparter, og bare bruke opplysningene som du deler med oss som definert av personvernerklæringen på nettstedet vårt: [privacy.dyson.com](https://www.dyson.com/privacy)

## PT

### UTILIZAR O SEU APARELHO DA DYSON

### LEIA AS "INSTRUÇÕES DE SEGURANÇA IMPORTANTES" NO SEU GUIA DO UTILIZADOR DA DYSON, ANTES DE PROSSEGUIR.

### COMO CUIDAR DO SEU APARELHO DYSON

- Não execute qualquer ação de manutenção ou reparação para além das indicadas no seu Guia do utilizador da Dyson ou recomendadas pela Linha de Assistência da Dyson.
- Desligue sempre a ficha da tomada antes de inspecionar se existem problemas. Se o aparelho não funcionar, verifique primeiro se a tomada tem corrente e se a ficha está bem inserida nesta.

### CONTROLO SEM COMANDO

- Prima o botão Standby no aparelho para ligar ou desligar.
- Prima e mantenha o botão Standby no aparelho para ajustar o fluxo de ar. O fluxo de ar aumentará para o máximo antes de diminuir.
- A função de oscilação e o temporizador de espera não podem ser operados sem o telecomando.

### VISOR LED

- O visor LED desvanecer-se-á ao final de 10 segundos de funcionamento (O botão de ON/OFF não se desvanece).
- Pressione qualquer botão, com exceção do botão de espera ON/OFF, para reativá-lo.
- Não pressione o botão de espera ON/OFF, se não este desligar-se-á.

### TEMPORIZADOR DE ESPERA

Para definir o temporizador de espera, pressione e mantenha o botão do temporizador para selecionar o tempo pretendido. Quando o tempo atingir o zero, o aparelho passa a modo standby. Para cancelar, aumente o tempo até aparecerem dois traços.

- O visor LED apagar-se-á passados 10 segundos de inatividade – trata-se de um mecanismo para poupar energia e evitar a interferência de luz durante a noite.
- Pressione qualquer botão, com exceção do botão de espera ON/OFF, para reativá-lo.
- Enquanto o temporizador estiver ligado, não pressione o botão de espera ON/OFF, já que esta ação desligará o equipamento e também o temporizador.

### PEÇAS SUBSTITUÍVEIS

### SUBSTITUIÇÃO DA PILHA

#### CUIDADO

- Desaparafuse o compartimento da pilha no comando. Solte a base e puxe para remover a pilha.
- Não instale a pilha na posição invertida, nem a sujeite a curto-circuito.
- Não tente desmontar a pilha, nem carregá-la. Mantenha-a afastada do fogo.
- Recoloque sempre o parafuso no comando e consulte os perigos relativos à pilha na secção de avisos.
- Siga as instruções dos fabricantes das pilhas quando instalar uma pilha nova (tipo de pilha CR 2032).
- A funcionalidade é limitada caso não se use comando à distância (consulte "Controlo sem comando").

### UNIDADE DE FILTRO NÃO LAVÁVEL

- O filtro não é lavável nem reciclável.
- Para substituir a sua unidade de filtro siga os passos, conforme mostrado.
- A não substituição do filtro quando indicado pode resultar em alterações no desempenho e aspeto do produto.
- Uma unidade de filtro nova pode ser comprada em [www.dyson.com/filter](https://www.dyson.com/filter).

### INFORMAÇÃO RELATIVA AO DESCARTE DO PRODUTO

- Os produtos Dyson são fabricados com materiais recicláveis de alta qualidade. Recicle, sempre que possível.
- Descarte ou recicle a pilha de acordo com a legislação ou regulamentação locais.
- Este símbolo indica que este produto não deve ser posto no lixo com outros resíduos domésticos. Para evitar possíveis danos ambientais ou para a saúde humana devido à eliminação descontrolada de resíduos, recicle o produto de forma responsável para promover a reutilização sustentável dos recursos materiais. No final da vida útil deste aparelho, entregue-o num centro de recolha REEE (Resíduos de Equipamentos Elétricos e Eletrónicos) certificado. Como o centro de recolha de resíduos domésticos local para reciclagem. Pode obter informações sobre o centro de reciclagem mais próximo junto das autoridades ou revendedores locais.
- Mantenha as pilhas usadas afastadas das crianças, porque estas podem causar danos caso as engulam.

- O filtro não é lavável nem reciclável.
- Elimine a unidade do filtro de saída de acordo com a legislação ou regulamentação locais.
- A pilha deve ser retirada do produto antes do seu descarte.

### GARANTIA LIMITADA DE 2 ANOS

Os termos e condições da garantia limitada de 2 anos da Dyson estão indicados abaixo. O nome e endereço da garantia Dyson para o seu país estão indicados numa outra secção do documento - consulte a tabela que especifica estes detalhes.

### O QUE ESTÁ COBERTO

- A reparação ou substituição do seu aparelho da Dyson (ao critério da Dyson) caso se confirme que a avaria se deve a defeitos nos materiais, na mão de obra ou no funcionamento no espaço de 2 anos a contar da data de compra ou de entrega (caso alguma das peças já não se encontre disponível ou tenha sido descontinuada, a Dyson trocá-la-á por uma peça de substituição funcional).
- Se este aparelho for vendido fora da UE, esta garantia apenas será válida se o aparelho for instalado e utilizado no país em que foi vendido.
- Se este aparelho for vendido dentro da UE, esta garantia apenas será válida (i) se o aparelho for usado no país em que foi vendido ou (ii) se o aparelho for usado na Áustria, Bélgica, Dinamarca, Finlândia, França, Alemanha, Irlanda, Itália, Países Baixos, Noruega, Polónia, Espanha, Suécia, Suíça ou Reino Unido, e o mesmo modelo deste aparelho for vendido com a mesma tensão nominal, no país relevante.

### O QUE NÃO ESTÁ COBERTO

- Filtros de substituição. O filtro do aparelho não está coberto pela garantia.
- A Dyson não garante a reparação ou substituição de um produto em que o defeito seja resultado de:
- Danos causados pela não execução da manutenção recomendada do aparelho.
  - Danos acidentais, avarias causadas por utilização ou cuidados negligentes, utilização indevida, negligência, utilização ou manuseamento imprudentes do aparelho, que não estejam em conformidade com o Manual do utilizador da Dyson.
  - Utilização do produto para fins que não sejam o uso doméstico.
  - Utilização de peças não montadas ou instaladas em conformidade com as instruções da Dyson.
  - Utilização de peças e acessórios que não sejam componentes Dyson genuínos.
  - Instalação defeituosa (excetuando no caso de ter sido realizada pela Dyson).
  - Reparções ou alterações executadas por outros que não a Dyson ou os seus representantes autorizados.
  - Bloqueios - por favor, veja a ilustração e secção 'Eliminar bloqueios' neste manual de instruções, para mais informação de como localizá-los e eliminá-los.
  - Desgaste normal (por exemplo, fusível, etc.).
  - Redução no tempo de descarga da pilha devido à idade ou utilização da pilha (quando aplicável).

Se tiver dúvidas quanto à cobertura da sua garantia, contacte a Linha de Assistência da Dyson.

### RESUMO DA COBERTURA

- A garantia entra em vigor a partir da data de compra (ou na data de entrega, caso esta seja posterior).
- Tem de fornecer prova de compra/entrega (tanto a original, como no caso de qualquer subsequente) antes que possa ser executado qualquer trabalho no seu aparelho da Dyson. Sem essa prova, qualquer trabalho executado ou peças fornecidas serão cobráveis. Guarde o seu recibo ou guia de entrega.
- Todos os trabalhos serão executados pela Dyson ou pelos seus representantes autorizados.
- Todas as peças substituídas pela Dyson tornar-se-ão propriedade da mesma.
- A reparação ou substituição do seu aparelho Dyson, ao abrigo da garantia, não alargará o período da garantia, a menos que tal seja exigido pela lei local, no país onde foi comprado.
- A garantia proporciona benefícios que são suplementares a quaisquer direitos legais que tenha enquanto consumidor, não afetando os mesmos, e será aplicada quer adquira o seu produto diretamente à Dyson ou a terceiros.

### INFORMAÇÃO IMPORTANTE EM RELAÇÃO À PROTEÇÃO DE DADOS

Ao registar o seu aparelho da Dyson:

- Terá de nos fornecer informações de contacto básicas para registar o seu produto e permitir-nos suportar a sua garantia.
- Quando se registar, terá a oportunidade de escolher se gostaria de receber comunicações da nossa parte. Se optar por receber comunicações da Dyson, enviar-lhe-emos detalhes de ofertas especiais e notícias das nossas inovações mais recentes.
- Nunca venderemos as suas informações a terceiros e apenas utilizaremos as informações que partilhar conosco, conforme definido pelas nossas políticas de privacidade, que estão disponíveis no nosso website: [privacy.dyson.com](https://www.dyson.com/privacy)

## SR

### KORIŠĆENJE DYSON MAŠINE

### PROČITAJTE „VAŽNA SIGURNOSNA UPUTSTVA“ U DYSON KORISNIČKOM PRIRUČNIKU PRE NEGO ŠTO NASTAVITE.

### ЧУВАМ ВАШУ ДИСОН МАШИНУ

- Немојте обављати никакве радове на одржавању или поправци осим оних приказаних у вашем Дисон корисничком приручнику или саветованих од стране Дисон линије за помоћ.
- Увек извучите утикач из електричне мреже пре него што проверите да ли постоје проблеми. Ако машина неће радити, прво проверите да ли је електрична утичнаца напajана и да ли је утикач правилно уметнут у утичнуцу.

## KONTROLA BEZ DALJINSKOG UPRAVLJAČA

- Pritisnite dugme za napajanje na uređaju da biste ga uključili/isključili.
- Pritisnite i držite dugme „Standby“ (Stanje pripravnosti) na uređaju da biste podesili protok vazduha. Protok vazduha će se povećati na maksimalnu vrednost pre smanjenja.
- Funkcijom oscilacija i tajmerom za isključivanje ne može da se rukuje bez daljinskog upravljača.

## LED EKRAN

- LED ekran će se zatamniti nakon 10 sekundi od korišćenja (dugme za napajanje se ne zatamnjuje).
- Pritisnite bilo koje dugme, osim dugmeta „Standby ON/OFF“ (Stanje pripravnosti uključeno/isključeno) da biste ga ponovo aktivirali.
- Nemojte pritisnuti dugme Standby ON/OFF (Stanje pripravnosti uključeno/isključeno) jer ćete tako isključiti uređaj.

Tajmer za isključivanje

- Da biste podesili tajmer za isključivanje, pritisnite i držite dugme tajmera da biste izabrali željeno vreme. Kada vreme dostigne nulu, uređaj će preći u stanje pripravnosti. Da biste otkazali, povećajte vreme dok se ne pojave dve crtice.
- LED ekran će se isključiti posle 10 sekundi neaktivnosti – ovo je funkcija uštede energije kojom se takođe izbegavaju smetnje zbog svetlosti tokom noći.
  - Pritisnite bilo koje dugme, osim dugmeta „Standby ON/OFF“ (Stanje pripravnosti uključeno/isključeno) da biste ga ponovo aktivirali.
  - Kada je tajmer za isključivanje uključen, nemojte pritisnuti dugme Standby ON/OFF (Stanje pripravnosti uključeno/isključeno) jer ćete tako isključiti uređaj, kao i tajmer za isključivanje.

## ЗАМЕНЉИВИ ДЕЛОВИ

### ZAMENA BATERIJE

#### OPREZ

- Odvrnite odeljak baterije na daljinskom upravljaču. Olabavite bazu i povucite da biste uklonili bateriju.
- Nemojte postavljati baterije naopako niti tako da izazovete kratak spoj.
- Ne pokušavajte da rasklopite ili napunite baterije. Držite ih dalje od vatre.
- Uvek vratite zavrtanj u daljinskom upravljaču i pogledajte informacije o opasnosti od baterije u odeljku upozorenja.
- Sledite uputstva proizvođača baterija prilikom postavljanja novih baterija (tip baterije CR 2032).
- Ograničena funkcionalnost je dostupna bez daljinskog upravljača (pogledajte odeljak „Kontrola bez daljinskog upravljača“).

### JEDINICA FILTERA KOJA SE NE PERE

- Odložite u otpad izduvni filter u skladu sa lokalnim pravilima ili propisima.
- Ukoliko ne zamenite filter kada se to od vas zatraži, to može dovesti do promena u performansama i izgledu proizvoda.
- Nova jedinica filtera se može kupiti na [www.dyson.com/filter](http://www.dyson.com/filter).

## INFORMACIJE O ODLAGANJU U OTPAD

- Dyson proizvodi napravljeni su od materijala visoke klase koji se mogu reciklirati. Reciklirajte kada je moguće.
- Odložite u otpad ili reciklirajte bateriju u skladu sa lokalnim pravilima ili propisima.
- Ovaj simbol označava da ovaj uređaj ne treba da se odlaže u otpad sa opštim komunalnim otpadom. Da bi se sprečila moguća šteta po životnu sredinu ili ljudsko zdravlje zbog nekontrolisanog odlaganja otpada, reciklirajte ga odgovorno kako bi promovisali održivu ponovnu upotrebu izvora materijala. Kada uređaj dostigne kraj radnog veka, odnesite ga u ovlašćeni WEEE (otpadna električna i elektronska oprema) sabirni centar kao što je lokalni centar za reciklažu. Lokalni nadležni organ ili prodavac moći će da vam da informacije o najbližem centru za reciklažu.
- Držite iskorišćene baterije dalje od dece jer one i dalje mogu da naškode deci ako ih progutaju.
- Odložite u otpad izduvni filter u skladu sa lokalnim pravilima ili propisima.
- Odložite u otpad izduvni filter u skladu sa lokalnim pravilima ili propisima.
- Bateriju treba izvaditi iz uređaja pre odlaganja u otpad.

## ОГРАНИЧЕНА ГАРАНЦИЈА ОД 2 ГОДИНЕ

Одредбе и услови Дисон двогодишње ограничене гаранције су наведени у наставку. Подаци о називу и адреси Дисон гаранта за вашу земљу наведени су на другом месту у овом документу – погледајте табелу у којој су наведени детаљи.

### ŠTA JE POKRIVENO

- Popravka i zamena Dyson uređaja (po nahodjenju kompanije Dyson) ako se ustanovi da je neispravan usled neispravnih materijala, izrade ili funkcija u roku od dve godine od kupovine ili isporuke (ako bilo koji deo više nije dostupan ili se ne proizvodi, Dyson će ga zameniti funkcionalnim zamenskim delom).
- Ako se uređaj prodaje van EU, ova garancija važi samo ako se uređaj koristi u državi u kojoj je obavljena prodaja.
- Ako je prodaja ovog uređaja obavljena u EU, ova garancija važi samo (i) ako se uređaj koristi u državi u kojoj je obavljena prodaja ili (ii) ako se uređaj koristi u Austriji, Belgiji, Danskoj, Finskoj, Francuskoj, Nemačkoj, Irskoj, Italiji, Holandiji, Norveškoj, Poljskoj, Španiji, Švedskoj, Švajcarskoj ili Ujedinjenom Kraljevstvu i isti model uređaja se prodaje sa istim nominalnim naponom u odgovarajućoj državi.

### ŠTA NIJE POKRIVENO

- Filteri za zamenu. Filter uređaja nije pokriven garancijom.
- Dyson ne garantuje popravku ili zamenu proizvoda ako je do defekta dovelo sledeće:
- Oštećenje nastalo zbog nesprovođenja preporučenog održavanja mašine.
  - Slučajno oštećenje, kvarovi izazvani nemarnom upotrebom ili održavanjem, nepropisna upotreba, neman, nepažljivo korišćenje ili rukovanje mašinom na način koji nije u skladu sa Dyson korisničkim priručnikom.
  - Upotreba mašine za svrhe van standardnih svrha u domaćinstvu.
  - Upotreba delova koji nisu sklopjeni ili postavljeni u skladu sa uputstvima kompanije Dyson.

- Upotreba delova i dodatne opreme koji nisu originalne Dyson komponente.
  - Neispravno postavljanje (izuzev kada postavljanje obavlja Dyson).
  - Popravke i izmene koje ne obavljaju Dyson ili ovlašćeni agenti već druge strane.
  - Зачепљенја – погледајте илустрације и одељак „Чишћење блокада“ у овом Дисон корисничком приручнику за детаље о томе како да потражите и уклоните блокаде.
  - Standardno habanje (npr. osigurač itd.)
  - Kraće trajanje baterije usled starosti ili upotrebe baterije (kada je primenljivo).
- Ako imate nedoumica po pitanju toga šta pokriva garancija, obratite se Dyson službi za podršku.

## SAŽETAK POKRIVENOSTI

- Garancija stupa na snagu na dan kupovine (ili od datuma isporuke ako je kasniji).
- Morate da priložite dokaz (i original i naknadne) o isporuci/kupovini da bi se mogli obaviti radovi na Dyson uređaju. Bez ovog dokaza svi radovi se naplaćuju. Sačuvajte račun ili dokaz o isporuci.
- Sve radove obavlja Dyson ili ovlašćeni agenti.
- Svi delovi koje zameni Dyson postaju vlasništvo kompanije Dyson.
- Popravka ili zamena Dyson uređaja u sklopu garancije ne izlazi van okvira perioda trajanja garancije, osim kada to zahteva lokalni zakon u državi u kojoj je obavljena kupovina.
- Garancija pruža pogodnosti koje su dodatne i ne utiču na zakonska prava potrošača i primenjuju se bilo da ste kupili proizvod direktno od kompanije Dyson ili od treće strane.

## VAŽNE INFORMACIJE O ZAŠTITI PODATAKA

Prilikom registrovanja Dyson uređaja:

- Moraćete da priložite osnovne podatke za kontakt za registrovanje uređaja i da nam omogućite da podržimo vašu garanciju.
- Kada se registrujete, imaćete priliku da izaberete da li želite da vam šaljemo obaveštenja. Ako izaberete prijem obaveštenja od kompanije Dyson, slaćemo vam detalje o posebnim ponudama i novostima o našim poslednjim inovacijama.
- Nikada ne prodajemo vaše podatke trećim stranama i koristimo isključivo podatke koje podelite sa nama kako je definisano našim politikama zaštite privatnosti koje su dostupne na našem veb-sajtu na [privacy.dyson.com](http://privacy.dyson.com).

## SE

### ANVÄNDA DIN DYSON-MASKIN

### LÄS AVSNITTET "VIKTIGA SÄKERHETSINSTRUKTIONER" I DIN DYSON-BRUKSANVISNING INNAN DU FORTSÄTTER.

### SKÖTSEL AV DYSON-APPARATEN

- Utför inget underhåll eller reparation utöver de som visas i din Dyson-bruksanvisning eller som angetts av Dysons hjälplinje.
- Dra alltid ut sladden ur vägguttaget före felsökning. Om produkten inte fungerar, kontrollera först att vägguttaget har ellitförsel och att sladden är ordentligt insatt i vägguttaget.

### KONTROLL UTAN FJÄRRKONTROLL

- Tryck på standby-knappen på produkten för att slå på/stänga av den.
- Håll in standby-knappen på produkten för att justera luftflödet. Luftflödet ökas till maximalt innan det sänks.
- Oscilleringsfunktionen och sovtimern kan inte användas utan fjärrkontrollen.

### LED-DISPLAY

- LED-displayen dämpas efter 10 sekunder användning (strömbrytaren dimmar inte).
- Tryck på valfri knapp, annat än standby ON/OFF, för att återaktivera.
- Tryck inte på vänteläge ON/OFF, eftersom det här slår av apparaten.

### VILOLÄGESTIMER

- Håll timerknappen intryckt för att ställa in vilolägestimern. När tiden hamnar på noll går apparaten in i vänteläge. Avbryt genom att öka tiden tills två bindestreck dyker upp.
- LED-skärmen stängs av efter 10 sekunder av inaktivitet - det här är en energisparfunktion och undviker störande ljus på natten.
  - Tryck på valfri knapp, annat än standby ON/OFF, för att återaktivera.
  - När sleep timer läget är ON, tryck inte på standby ON/OFF, eftersom det här slår av apparaten och slår av sleep timer läget också.

### UTBYTBARA DELAR

### BATTERIBYTE

#### VAR FÖRSIKTIG!

- Skruva loss batterifacket på fjärrkontrollen. Lossa undersidan och dra för att få ut batteriet.
- Sätt inte i batterierna bakvänt och kortslut dem inte.
- Försök inte att plocka isär eller ladda batterierna. Håll borta från eld.
- Sätt alltid tillbaka skruven i fjärrkontrollen och se batterivarningen i varningsavsnittet.
- Följ batteritillverkarens anvisningar vid isättning av nya batterier (batterityp CR 2032).
- Begränsad funktionalitet finns utan fjärrkontroll (se 'Kontroll utan fjärrkontroll').

### ICKE TVÄTTBAR FILTERENHET

- Din filterenhet kan inte tvättas eller återvinnas.
- Följ stegen som visas för att byta din filterenhet.
- Om filtret inte byts vid uppmärksamhet kan produktens effekt och utseende förändras.
- En ny filterenhet kan köpas på [www.dyson.com/filter](http://www.dyson.com/filter).

## INFORMATION OM AVFALLSHANTERING

- Dyson-produkter tillverkas av material som i hög grad är återvinningsbara. Lämna den till återvinning om så är möjligt.
- Lämna batteriet för återvinning i enlighet med lokala föreskrifter eller bestämmelser.
- Denna märkning indikerar att denna produkt inte ska kasseras med annat hushållsavfall. För att förhindra eventuella skador på miljö eller människors hälsa från okontrollerad avfallshantering, bör det återvinnas på ett ansvarsfullt sätt för att främja hållbar återanvändning av material/råvaror. När din maskin har nått slutet av sin livslängd tar du den till en insamlingsanläggning för elektriska och elektroniska produkter, som din lokala återvinningscentral. Dina lokala myndigheter eller återförsäljare kan upplysa dig om var den närmaste återvinningsanläggningen finns.
- Förvara batterierna oåtkomligt för barn eftersom de fortfarande kan skada barn om de sväljs.
- Din filterenhet kan inte tvättas eller återvinnas.
- Kasta det förbrukade filtret i enlighet med lokala föreskrifter eller bestämmelser.
- Batteriet ska avlägsnas från produkten innan produkten kasseras.

## 2 ÅRS BEGRÄNSAD GARANTI

Villkoren för Dysons 2-åriga begränsade garanti anges nedan. Namn och adressuppgifter för Dyson-borgensmannen för ditt land anges någon annanstans i detta dokument – se tabellen med dessa uppgifter.

### GARANTIN OMFATTAR FÖLJANDE

- Reparation eller utbyte (efter Dysons godkännande) av din Dyson-produkt, om denna befins vara defekt på grund av material-, tillverknings- eller funktionsfel inom 2 år från inköps- eller leveransdatum (om någon reservdel inte är tillgänglig eller inte tillverkas längre ersätter Dyson denna med en funktionellt likvärdig ersättningsdel).
- Om maskinen säljs utanför EU gäller denna garanti endast om maskinen används i det land där den sålts.
- Om denna maskin säljs inom EU gäller denna garanti endast (i) om maskinen används i det land där den såldes eller (ii) om maskinen används i Österrike, Belgien, Danmark, Finland, Frankrike, Tyskland, Irland, Italien, Nederländerna, Norge, Polen, Spanien, Sverige, Schweiz eller Storbritannien, och samma modell som denna maskin säljs med samma spänningsklass i det aktuella landet.

### GARANTIN OMFATTAR INTE FÖLJANDE

- Utbytesfilter. Apparats filter omfattas inte av garantin.
- Dyson täcker inte reparation eller byte av produkt där felet är ett resultat av:
  - Skada som uppstått till följd av att det rekommenderade apparatunderhållet inte har uppfyllts.
  - Oavsiktlig skada, fel orsakade av vårdslös användning eller vård, missbruk, försumelse, vårdslös hantering eller en hantering av maskinen som inte är förenlig med Dysons bruksanvisning.
  - Användning av apparaten i andra syften än normala hushållsgöromål.
  - Användning av delar som inte monterats eller installerats i enlighet med instruktionerna från Dyson.
  - Användning av delar och tillbehör som inte är Dyson-originaldelar.
  - Felaktig installation (förutom då installationen har utförts av Dyson).
  - Reparationer eller förändringar som utförts av andra än Dyson eller dess auktoriserade ombud.
  - Blockeringar - hänvisa till illustrationen och avsnittet 'Clearing blockages' i Dyson användarhandbok för detaljer om hur man letar efter och rensar blockeringar.
  - Normalt slitage (t.ex. säkring m.m.).
  - Kortare batteriladdningstid på grund av batteriets ålder eller användning (i förekommande fall).

Kontakta Dysons hjälplinje om du är osäker på vad din garanti omfattar.

### SAMMANFATTNING AV GARANTIN

- Garantin träder i kraft vid inköpsdatumet (eller leveransdatumet om detta infaller senare).
- Du måste kunna visa upp kvitto (både original och efterföljande) på köp/leverans innan något arbete kan utföras på din Dyson-produkt. Utan kvitto kommer arbetet att utföras mot en kostnad. Kom ihåg att spara ditt inköps- eller leveranskvitto.
- Allt arbete kommer att utföras av Dyson eller dess auktoriserade ombud.
- Delar som ersätts tillfaller Dyson.
- Garantireparation eller -byte av din Dyson-produkt kommer inte att överskrida garantiperioden om detta inte krävs enligt lokal lag i inköpslandet.
- Garantin ger ytterligare förmåner som tillkommer och inte påverkar dina lagstadgade rättigheter som konsument och kommer att gälla oavsett om du köpt din produkt direkt från Dyson eller från en tredje part.

### VIKTIG INFORMATION OM DATASKYDD

Vid registrering av din Dyson-produkt:

- Du behöver ge oss grundläggande kontaktuppgifter för att registrera din produkt och för att ge oss möjlighet att hjälpa dig genom garantin.
- När du registrerar dig kommer du att ha möjlighet att välja om du vill eller inte vill ha meddelanden från oss i framtiden. Om du registrerar dig för att få meddelanden från Dyson kommer vi att skicka information om specialerbjudanden och våra senaste innovationer.
- Vi säljer aldrig dina uppgifter till tredje part och använder bara information som du ger oss i enlighet med våra integritetspolicyer, vilka finns att läsa på vår webbplats [privacy.dyson.com](https://www.dyson.com)

## TR

### DYSON CİHAZINIZIN KULLANIMI

### DEVAM ETMEDEN ÖNCE LÜTFEN DYSON KULLANIM KILAVUZUNUZDAKI "ÖNEMLİ GÜVENLİK TALİMATLARI"NI OKUYUN.

### DYSON CİHAZINIZIN BAKIMI

- Dyson kullanım kılavuzunuzda belirtilen ya da Dyson Destek Hattı tarafından önerilen bakım ve onarım işleri haricinde, cihaz üzerinde herhangi bir işlem yapmayın.
- Sorun olup olmadığını kontrol etmeden önce daima fişi elektrik prizinden çekin. Makine çalışmazsa, önce elektrik prizinde elektrik olup olmadığını ve fişin prize doğru şekilde takılı olup olmadığını kontrol edin.

### UZAKTAN KUMANDA OLMADAN KONTROL

- Cihazı açmak/kapatmak için Bekleme düğmesine basın.
- Hava akışını ayarlamak için cihazın üzerindeki Bekleme düğmesine basın ve basılı tutun. Hava akışı azalmadan önce maksimum noktaya kadar yükselecektir.
- Salınım ve uyku zamanlayıcı uzaktan kumanda olmadan çalıştırılmaz.

### LED EKРАН

- 10 saniye kullanımdan sonra LED Ekran kararır (Güç düğmesi kararır).
- Tekrar çalıştırmak için bekleme düğmesinden başka bir düğmeye basın.
- Bekleme AÇMA/KAPAMA düğmesine basmayın yoksa cihaz kapanır.

### UYKU MODU ZAMANLAYICI

- Uyku modu zamanlayıcıyı ayarlamak için zamanlayıcı düğmesini basılı tutarak istenen saati seçin. Saat sıfırlandığında, cihaz bekleme moduna geçecektir. İptal etmek için iki çizgi görününceye kadar süreyi azaltın.
- Herhangi bir işlem yapılmazsa 10 saniye sonra LED ekran kararır - bu, gücün tasarruf etme işlevidir ve geceleyin ışık karmaşasını önler.
  - Tekrar çalıştırmak için bekleme düğmesinden başka bir düğmeye basın.
  - Zamanlayıcı açıkken bekleme AÇMA/KAPAMA düğmesine basmayın yoksa cihaz ve zamanlayıcı kapanır.

### DEĞİŞTİRİLEBİLİR PARÇALAR

### PİL DEĞİŞTİRME

#### ⚠ DİKKAT

- Uzaktan kumanda üzerindeki pil bölmesinin vidalarını açın. Pili çıkarmak için tabanı gevşetin ve çekin.
- Pilleri ters takmayın veya pillere kısa devre yaptırmayın.
- Pilleri parçalamaya veya şarj etmeye çalışmayın. Ateşten uzak tutun.
- Yeni pil takarken, pil üreticisinin talimatlarına uyun (pil tipi CR 2032).
- Uzaktan kumanda olmadan sınırlı sayıda işlem mevcuttur (bkz. 'Uzaktan kumanda olmadan kontrol').

### YIKANAMAYAN FİLTRE ÜNİTESİ

- Filtre ünitelerinizin yıkanması ve geri dönüştürülmesi mümkün değildir.
- Filtre ünitenizi değiştirmek için aşağıdaki adımları takip edin.
- Gerektiğinde filtrenin değiştirilmesi ürünün performansında ve görünümünde değişikliklere neden olabilir.
- Yeni bir filtre ünitesi Dyson websitesinden alınabilir.

### ELDEN ÇIKARMA BİLGİSİ

- Dyson ürünleri birinci sınıf geri dönüşürebilir malzemelerden yapılmıştır. Mümkün olan yerlerde geri dönüşümünü sağlayın.
- Pili yerel kurallara veya düzenlemelere uygun olarak atın veya geri dönüştürün.
- Bu sembol bu makinenin genel atıklarınızla birlikte atılmaması gerektiğini belirtir. Kontrolsüz atıklar nedeniyle çevrenin veya insan sağlığının zarar görmesini önlemek için, malzeme kaynaklarının sürdürülebilir şekilde yeniden kullanılmasını desteklemek üzere sorumlu bir şekilde geri dönüşümünü sağlayın. Bu makine kullanım ömrünün sonuna geldiğinde lütfen geri dönüşüm için evsel atık geri dönüşüm tesisi gibi bilinen bir Atık Elektrikli ve Elektronik Cihazlar toplama tesisine götürün. Yerel yönetiminiz veya Dyson temsilciniz size en yakın geri dönüşüm tesisini önerebilecektir.
- Yutulduğunda çocuklara zarar verebileceğinden kullanılmış pilleri çocuklardan uzak tutun.
- Filtre ünitelerinizin yıkanması ve geri dönüştürülmesi mümkün değildir.
- Ürün atılmadan önce pillerin üründen çıkarılması gerekir.

### 2 YIL SINIRLI GARANTİ

Dyson 2 yıllık sınırlı garantisinin şartları ve koşulları aşağıda belirtilmiştir. Ülkenizdeki Dyson garantörünün adı ve adres bilgileri bu belgenin başka bir kısmında belirtilmiştir. Lütfen bu bilgileri gösteren tabloya bakın.

### GARANTİ KAPSAMINDA OLAN DURUMLAR

- Dyson cihazınızın hatalı malzeme, işçilik veya işlev nedeniyle kusurlu olduğu tespit edilirse, (Dyson'ın takdirine bağlı olarak) satın alma veya teslimattan sonra 2 yıl içinde onarımı veya değiştirilmesi (eğer cihazınızın herhangi bir parçası kullanılabilir durumda değilse ya da artık üretilmiyorsa Dyson, hatalı ya da kusurlu parçayı fonksiyonel yedek bir parça ile değiştirecektir).
- Bu cihaz Avrupa Birliği dışında satıldığı ülkede kullanıldığında geçerlidir.
- Bu cihazın AB içinde satıldığı yerde bu garanti yalnızca (i) cihaz, satıldığı ülkede kullanılıyorsa (ii) cihaz Almanya, Avusturya, Belçika, Birleşik Krallık, Danimarka, Finlandiya, Fransa, Hollanda, İrlanda, İspanya, İsveç, İsviçre, İtalya, Norveç ve Polonya'da kullanılıyorsa ve bu cihazla aynı olan model ilgili ülkedeki aynı gerilim değeri ile satılıyorsa geçerli olur.

## GARANTİ KAPSAMINA GİRMEYENLER

- Yedek filtreler. Cihazın filtresi garanti kapsamında değildir.
- Arıza, aşağıdaki durumların bir sonucu olarak ortaya çıktığında, Dyson, ürünün onarım veya değişimini garanti etmez:
- Önerilen makine bakımının gerçekleştirilmemesi nedeniyle oluşan hasarlar.
- Kaza hasarı, ihmalkar kullanım veya bakım, hor kullanım, cihazın dikkatsiz bir şekilde veya Dyson kullanım kılavuzuna uygun olmayan bir şekilde kullanım ve bakımından kaynaklanan hasarlar.
- Cihazlarımızın normal ev kullanımı haricinde kullanılması durumunda oluşan hasarlar.
- Dyson talimatlarına uygun olarak takılmayan veya monte edilmeyen parçaların kullanımından kaynaklanan hasarlar.
- Dyson orijinal yedek parça ve aksesuarlarının kullanılmamasından kaynaklanan hasarlar.
- Hatalı kurulumdan kaynaklanan hasarlar (Dyson tarafından yapılan montaj hariç).
- Dyson veya yetkili temsilcisinden başka taraflarca gerçekleştirilen bakım ve tamir işlemleri.
- Tıkanıklıklar – Lütfen tıkanıklıkları bulma ve temizleme ile ilgili detaylar için bu Dyson Kullanım Kılavuzu'nda bulunan çizimlere ve 'Tıkanıklıkların giderilmesi' bölümüne bakınız.
- Normal aşınma ve yıpranma (ör. sigorta vs.).
- Pil yaşına ve kullanımına bağlı olarak pil bitiş süresinde kısalma görülebilir (ilgili durumlarda).

Garantinizin kapsamı konusunda herhangi bir şüpheniz varsa, lütfen Dyson Destek Hattı ile iletişime geçin.

## GARANTİ KAPSAMI ÖZETİ

- Garanti süresi, ürünü satın alma tarihinden itibaren başlar. Eğer ürün alım tarihinden sonra teslim edildiye, garanti süreci teslim tarihinden itibaren geçerlidir.
- Dyson cihazınıza garanti kapsamında herhangi bir işlem uygulanmadan önce, ürünü satın aldığınızı gösteren evrakları yetkiliye sunmanız gerekir. (Hem orijinal hem de sonradan verilen tüm evraklar). İlgili evrakların temin edilememesi durumunda yapılan işlem ücrete tabi olacaktır. Lütfen fatura veya teslimat fişini saklayın.
- Tüm işlemler Dyson ya da Dyson tarafından belirtilen yetkili teknik servis tarafından yapılacaktır.
- Değiştirilen parça Dyson'da kalacaktır.
- Cihazın satın alındığı ülkenin yerel kanunlarına göre gerekli olmadıkça Dyson cihazınızın garanti kapsamında onarımı veya değiştirilmesi garanti süresini uzatmayacaktır.
- Bu garanti, tüketici olarak sahip olduğunuz haklara ilave avantajlar sağlamakla birlikte, bu haklardan herhangi birisini olumsuz yönde etkilemez ve cihazı ister doğrudan Dyson'dan ister üçüncü bir taraftan satın almış olun geçerliliğini korur.

## ÖNEMLİ VERİ KORUMA BİLGİLERİ

Dyson cihazınızı kaydettirirken:

- Cihazınızı kaydetmek ve garantinizi desteklememizi sağlamak için bize temel iletişim bilgilerinizi vermeniz gerekir.
- Kayıt olduğunuzda, tarafımızca sizinle iletişime geçilmesini isteyip istemediğinizi seçebilirsiniz. Dyson'dan iletişimleri almayı tercih ederseniz, size özel tekliflerimizin ayrıntılarını ve en son yeniliklerimize dair haberler göndereceğiz.
- Bilgileriniz hiçbir zaman üçüncü şahıslarla paylaşılmaz ve bizimle paylaştığınız bilgiler, sadece internet sitemiz, [privacy.dyson.com](https://www.privacy.dyson.com) adresinde bulunan gizlilik politikalarımızda tanımlanan şekilde kullanılır.

Country Land Pais Pays Paese Land Kraj Страна Država	Guarantor name Name des Garantiegebers Nombre del garante Nom du garant Nome garante Naam garantieverlener Nazwa gwaranta Наименование гаранта Naziv ponudnika garancije	Guarantor address Anschriřt des Garantiegebers Dirección del garante Adresse du garant Indirizzo garante Adres garantieverlener Adres gwaranta Адрес гаранта Naslov ponudnika garancije
Austria	Dyson Austria GmbH	Rothschildplatz 3 6. OG 1020 Wien Austria
Belgium	Dyson B.V.	Fred. Roeskestraat 109 1076 EE Amsterdam Netherlands
Denmark	Dyson Denmark ApS	c/o Mazanti-Andersen vKarso Jensen Amleigade 10 1256 København K Denmark
Finland	Dyson Finland Oy	Dyson Finland OY C/O KPMG Oy Ab PL 1037 00101 Helsinki Finland
France	Dyson SAS	9 Villa Pierre Ginier 75018 PARIS France
Germany	Dyson GmbH	Lichtstraße 43e 50825 Cologne Germany
Ireland	Dyson Ireland Limited	Unit 2, Building 4 Vantage Central Central Park Leopardstown Dublin 18 Ireland
Italy	Dyson S.r.l.	Milano (MI) Piazza gae Aulenti 4 Cap 20154 Milan
Netherlands	Dyson B.V.	Fred. Roeskestraat 109 1076 EE Amsterdam Netherlands
Norway	Dyson Norway AS	c/o KPMG Law Advokattfirma AS Sorkedalsveien 6 0369 Oslo Norway
Poland	Dyson Sp.zoo	Aleja Jana Pawla II 22 Street 00-133 Warszawa Poland
Spain	Dyson Spain S.L.	Paseo de Recoletos, 37. 3r Planta. 28004. Madrid
Sweden	Dyson Sweden AB	Kungsträdgårdsgatan 10 111 47 Stockholm Sweden
Switzerland	Dyson SA	Hardturmstrasse 253 8005 Zurich Switzerland
United Kingdom	Dyson Limited	Tetbury Hill Malmesbury Wiltshire SN16 0RP



#### Dyson customer care

If you have a question about your Dyson machine, call the Dyson Helpline with your serial number and details of where and when you bought the machine, or contact us via the Dyson website.

#### Dyson Kundendienst

Wenn Sie Fragen zu Ihrem Dyson Gerät haben, wenden Sie sich bitte an unsere Helpline. Geben Sie die Seriennummer Ihres Geräts an sowie Informationen darüber, wann und wo Sie das Gerät gekauft haben. Sie können sich auch über unsere Website mit uns in Verbindung setzen.

#### Servicio de atención al cliente Dyson

Si tienes alguna duda sobre la máquina Dyson, llama a la línea de servicio al cliente de Dyson con el número de serie y la información del lugar y la fecha en el que la has comprado. También puedes contactarte con nosotros mediante el sitio web de Dyson.

#### Service consommateurs Dyson

Si vous avez des questions concernant votre appareil Dyson, appelez le Service consommateurs Dyson et communiquez-leur le numéro de série de l'appareil et les détails concernant la date/le lieu d'achat, ou contactez-nous sur le site Web de Dyson.

#### Assistenza Clienti Dyson

Assistenza Dyson indicando numero di serie e luogo e data di acquisto dell'apparecchio, oppure contattare Dyson attraverso il sito Web.

#### Dyson-klantenservice

Bel voor vragen over uw Dyson-apparaat met de Dyson-helpline in de zorg dat u het serienummer, de aankoopdatum en de naam van uw leverancier bij de hand hebt. U kunt tevens contact met ons opnemen via de Dyson-website.

#### Dyson Kundeservice

Dysons helpline med dit serienummer samt oplysninger om, hvor og hvornår du har købt maskinen, eller du kan kontakte os via Dysons hjemmeside.

#### Dyson Customer Care

If you have a question about your Dyson appliance, call the Dyson Customer Care Helpline with your serial number and details of where and when you bought the appliance, or contact us via the Dyson website.

#### UK

Dyson Customer Care  
askdyson@dyson.com  
0800 298 0298

Dyson Technology Limited, Tetbury Hill, Malmesbury, Wiltshire, SN16 0RP

#### DE

Dyson Customer Care

DE: help@dyson.de

AT: help@dyson.at

CH: help@dyson.ch

DE: 0800 313 131 8

AT: 0800 286 745

CH: 0848 807 817

DE: Dyson Servicecenter - DVG -, Birkenmaastr. 5, 53340 Meckenheim

CH: Dyson SA, Kalandarplatz 5, 8045 Zürich

#### ES

Dyson Customer Care

help@dyson.es

0800 298 0298

Dyson Spain S.L.U.

Paseo de Recoletos, 37. 3r Planta, 28004, Madrid, Spain

#### FR

Dyson Customer Care

FR: help@dyson.fr

BE: help@dyson.be

CH: help@dyson.ch

0800 298 0298

FR: CPM International Telebusiness SL, Edificio Ono, Carrer de Lepant 350, Planta 1a,

08025 Barcelona, Spain

BE: Dyson, Vlaamse Kaai 55, 2000 Antwerpen, België/Belgique

CH: Dyson SA, Hardturmstrasse 253, CH-8005 Zürich

#### IT

Dyson Customer Care

IT: assistenza.clienti@dyson.com

CH: help@dyson.ch

0800 298 0298

IT: CPM International Telebusiness SL, Edificio Ono, Carrer de Lepant 350, Planta 1a,

08025 Barcelona, Spain

CH: Dyson SA, Hardturmstrasse 253, CH-8005 Zürich

#### NL/BE

Dyson Customer Care

NL: owner.support@support.dyson.nl

BE: owner.support@support.dyson.be

NL: 0800-0206203

BE: 0800-39208

NL: Dyson BV, Fred. Roeskestraat 109, 1076 EE Amsterdam, Nederland/The Netherlands

#### Dysonin asiakaspalvelu

Soita Dysonin asiakaspalveluun, jos sinulla on kysyttävää Dyson-laitteestasi. Pyydämme soittajia ilmoittamaan laitteen sarjanumeron sekä ostopaikan ja -ajankohdan. Voit ottaa yhteyttä myös Dysonin verkkosivuston kautta.

#### Dysonin asiakaspalvelu

Soita Dysonin asiakaspalveluun, jos sinulla on kysyttävää Dyson-laitteestasi. Pyydämme soittajia ilmoittamaan laitteen sarjanumeron sekä ostopaikan ja -ajankohdan. Voit ottaa yhteyttä myös Dysonin verkkosivuston kautta.

#### Dyson kundeservice

Hvis du har spørgsmål om Dyson-maskinen din, kan du ringe Dyson Helpline med serienummeret ditt og detaljer om hvor og når du købte maskinen, eller kontakte os via Dyson-nettstedet.

#### Serviço de Apoio ao Cliente da Dyson

Se tiver alguma dúvida acerca da sua máquina da Dyson, ligue para a Linha de Assistência da Dyson e indique o número de série e os detalhes do local e data em que comprou a máquina, ou contacte-nos através do website da Dyson.

#### Dyson korisnička podrška

Ako imate pitanja o vašoj Dyson mašini, pozovite Dyson službu za podršku i navedite serijski broj i detalje o tome gdje i kada ste kupili mašinu ili kontaktirajte sa nama preko Dyson veb-sajta.

#### Dysons kundtjänst

Om du har en fråga gällande din Dyson-maskin kan du ringa till Dysons hjälplinjé med din maskins serienummer samt uppgifter om var du köpt den till hands. Du kan också kontakta oss via webbplatsen.

#### Dyson Müşteri Hizmetleri

Eğer Dyson cihazınızla ilgili bir sorunuz varsa, cihazınızın seri numarası ve ne zaman, nereden aldığınızı gibi detaylarla birlikte Dyson Müşteri Hizmetlerini arayınız ya da web sitesi yolu ile bizimle temasa geçiniz.

#### DK

Dyson Customer Care

help@dyson.dk

0800 298 0298

Dyson Denmark ApS, c/o Mazanti-Andersen Korso Jensen, Amaliegade 10, 1256 København K, Denmark

#### FI

Dyson Customer Care

help@fi.dyson.com

0800 298 0298

Dyson Finland Oy, c/o Krogerus Attorneys Ltd, Unioninkatu 22, 00130 Helsinki, Finland

#### NO

Dyson Customer Care

help@dyson.no

0800 298 0298

Dyson Norway AS c/o KPMG Law Advokatfirma AS Postboks 6262 Langnes 9292 TROMSØ Norway

#### PT

Serviço de apoio ao cliente Dyson

help@dyson.pt

800 784 354

CPM International Telebusiness SL, Edificio Ono, Carrer de Lepant 350, Planta 1a,

08025 Barcelona, Espanha

#### SE

Dyson kundtjänst

help@dyson.se

0200125871

Dyson Sweden AB, Kungsträdgårdsgatan, 10, 111 47, Stockholm, Sweden

#### TR

Dyson müşteri hizmetleri

Dyson Turkey Elektrikli Ürünler Ticaret Limited Şirketi

destek@dyson.com.tr

0850 532 11 44

Dyson Turkey Ltd

İçerenköy Mahallesi, Umut Sokak, Quick Tower Plaza No:10-12 K.9, 34752 Ataşehir/İstanbul