

supersonic nural

Gebruiksaanwijzing



HD16 JN.00000 PN.000000-00-00
00.00.00 VERSION NO.01

Inhoud

In de doos

Aan de slag

Nural™ sensoren

Capsuleverlichting

Stylingopzetstukken

Led-lampjes

Regelmatige filterreiniging

dyson

In de doos

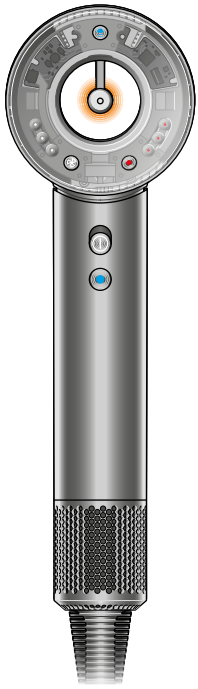

Dyson Supersonic Nural™ föhn



Opzetstuk voor
zachte luchtstroom



Stylingconcentrator

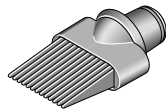

Kam met brede
tanden

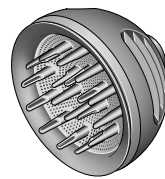

Wave+ Curl-diffuser

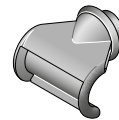

Flyaway opzetstuk

Aan de slag

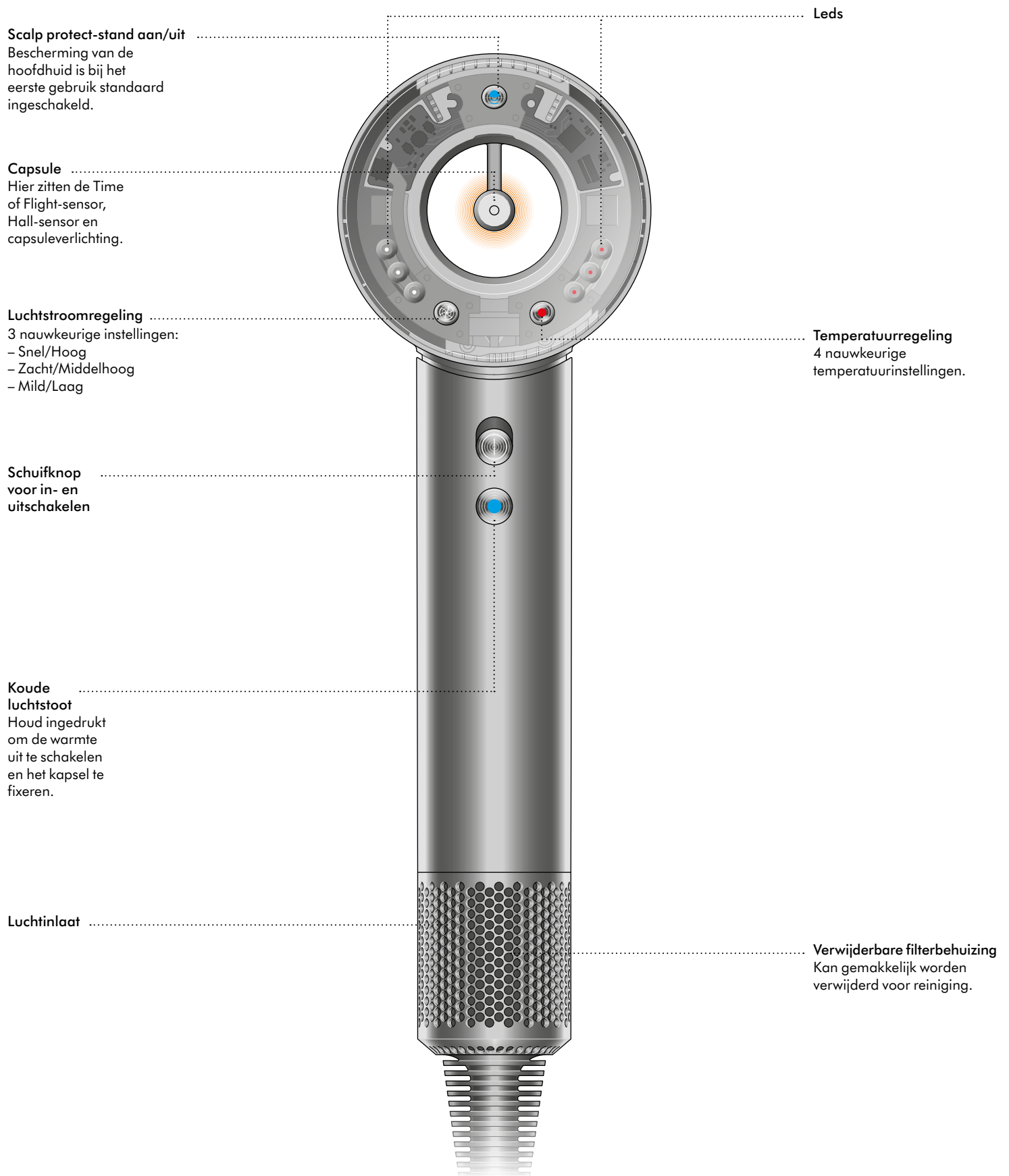

Nural™ sensoren

Een netwerk van Nural™ sensoren helpt de Dyson Supersonic Nural™ föhn je haarverzorgingsroutine te verbeteren en te optimaliseren.

Scalp protect-stand

In deze stand verlaagt de Time of Flight-sensor automatisch de temperatuur wanneer het apparaat dicht bij het haar komt om zo de hoofdhuid te beschermen en een constante temperatuur bij de hoofdhuid te handhaven.

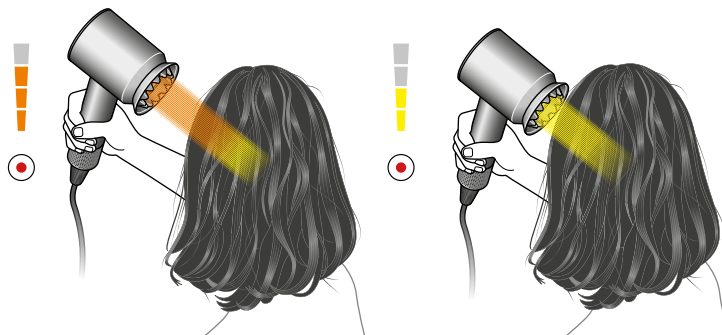

Pauzedetectie

Een versnellingsmeter weet wanneer de föhn wordt neergelegd, verlaagt de temperatuur en vermindert de luchtstroom en het geluid.

Tip: om er zeker van te zijn dat Pauzedetectie is geactiveerd, wacht je tot het motorgeluid afneemt voordat je je hand van de föhn haalt. De capsuleverlichting licht blauw op.

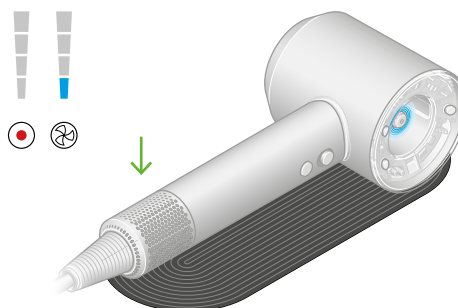

Opzetstukherkenning

Een Hall-sensor herkent welk stylingopzetstuk is bevestigd en schakelt automatisch over naar de laatst gebruikte instellingen.

Capsuleverlichting

De hangende capsule verandert van kleur om de huidige temperatuurinstelling aan te geven. In de Scalp protect-stand worden de temperatuur en kleur automatisch aangepast.

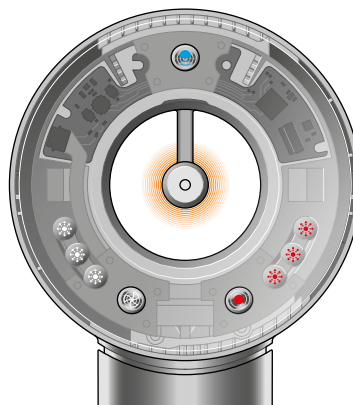





- Hoge temperatuur
- Middelhoge temperatuur
- Lage temperatuur
- Geen temperatuur

Stylingopzetstukken

Opzetstukherkenning onthoudt elk intelligente opzetstuk en leert jouw favoriete stylingvoorkeuren kennen.

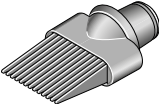
Alle opzetstukken zijn magnetisch voor gemakkelijke bevestiging en rotatie. Dankzij de Heat Shield-technologie blijft de buitenkant van de opzetstukken koel. Houd de koele randen van de opzetstukken vast als je ze verwijdert.

	Stylingopzetstuk	Voorkeursinstellingen voor warmte en luchtstroom	Werkt met de Scalp protect-stand	Werkt met Pauzedetectie
	Opzetstuk voor zachte luchtstroom Verdeelt de luchtstroom gelijkmatig voor snel, maar zacht drogen.	Hoge temperatuur Hoge luchtstroom ¹	Ja	Ja
	Stylingconcentrator Breder en dunner ontwerp voor nauwkeurig stylen.	Hoge temperatuur / Middelhoge luchtstroom	Ja	Ja
	Kam met brede tanden Brengt het haar in model en geeft het meer lengte.	Hoge temperatuur / Hoge luchtstroom		Ja
	Wave+ Curl-diffuser Verspreidt de luchtstroom op twee verschillende manieren.	Hoge temperatuur / Middelhoge luchtstroom		
	Flyaway opzetstuk Coanda-luchtstroom om opspringende haren te verbergen. ²	Hoge temperatuur / Hoge luchtstroom		Ja

1. Het opzetstuk voor zachte luchtstroom volgt dezelfde standaardinstellingen als de föhn zonder opzetstuk. 2. Voor gebruik op droog en steil/gladgemaakt haar.

Led-lampjes

Instellingen

De led-lampjes geven aan welke instellingen je gebruikt.

Luchtstroom



Temperatuur

Maximale gebruikstemperatuur onder normale werkomstandigheden: 105°C.

Maximale thermistertemperatuur voor automatische uitschakeling: 145°C.

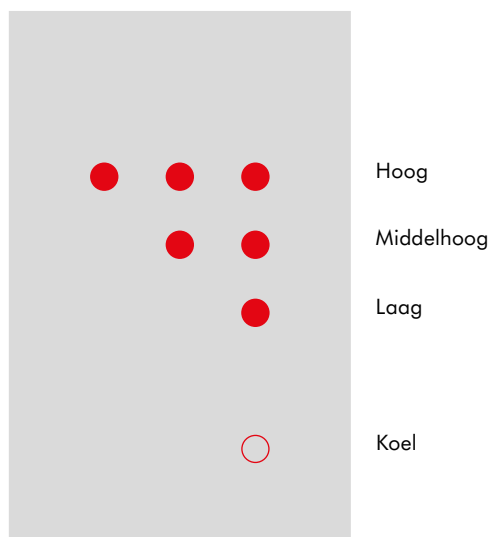

Diagnose

De led-lampjes blijven ononderbroken knipperen om je te laten weten dat je föhn aandacht nodig heeft.

Maak het filter schoon. Volg de instructies of bekijk de video op [dyson.nl/yoursupersonicnural](https://www.dyson.nl/yoursupersonicnural).

Als alle drie de rode lampjes blijven knipperen, neem dan contact op met de hulplijn van Dyson.

Zet de föhn niet opnieuw aan.

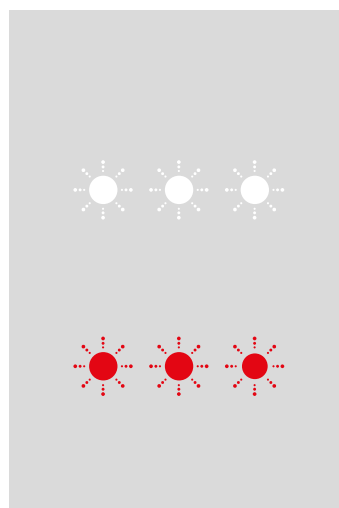

Regelmatige filterreiniging

Controleer maandelijks of het filter vrij is van haarverzorgingsproducten, stof en vuil, of wanneer de led-lampjes je waarschuwen dat deze controle nodig is.

De prestaties behouden

Haal de stekker uit het stopcontact en laat het apparaat afkoelen voordat je het filter schoonmaakt.

De Dyson Supersonic Nural™ föhn beschikt over nauwkeurig afgestelde technologie om uitstekende prestaties te kunnen leveren.

Deze technologie dient vrij van stof en haarverzorgingsproducten te worden gehouden. Onderhoud is vereist om de prestaties te behouden.

Stap 1

Houd het handvat van het apparaat stevig vast endraai de filterbehuizing linksom.

Stap 2

Trek het filter omlaag en van het apparaat af. Gebruik een doek of zachte borstel om stof of vuil van de filterbehuizingkooi en het filtergaas te verwijderen.

Stap 3

Maak het filtergaas niet schoon met water en druk tijdens het schoonmaken niet te hard op het filtergaas.

Stap 4

Plaats de filterbehuizing weer terug, waarbij je ervoor zorgt dat deze correct is uitgelijnd, en draai hem rechtsom om hem voor gebruik te vergrendelen. Draai voor gebruik naar rechts om te vergrendelen.

